

TOTO

TOTO U.S.A., Inc. 1155 Southern Road Morrow, GA 30260
Teléfono : (770) 282 8686

Registro de Garantía y Consulta

Para registrar la garantía del producto, TOTO U.S.A. Inc. recomienda el Registro de la garantía en línea. Visite nuestro sitio web <http://www.totousa.com>. Si tiene alguna pregunta sobre la política de la garantía o su cobertura, comuníquese con TOTO U.S.A. Inc.

Departamento de Atención a Clientes: 1155 Southern Road, Morrow, GA30260 (888) 295 - 8134 ó (678) 466 - 1300 cuando llama desde afuera de los EUA.

TOTO WASHLET

Manual de Instrucciones



SW4736AT40, SW4736
SW4726AT40, SW4726

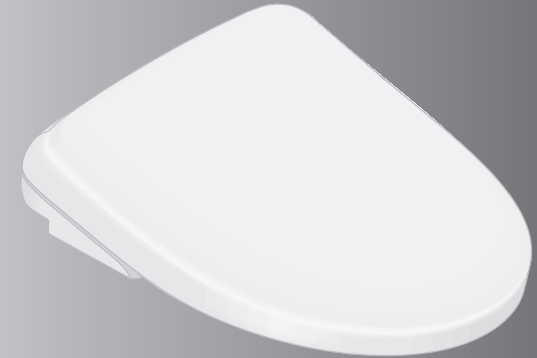

SW4734AT40, SW4734
SW4724AT40, SW4724



- Para obtener una rápida atención, sugerimos que guarde la siguiente información:

| | |
|--------------------|----------------------|
| Fecha de compra: | Nombre del comercio: |
| Fecha: año mes día | Teléfono : () |

2023.2.7
D07G48

Gracias por adquirir este producto.

Por favor, lea la información ofrecida para garantizar la utilización segura del producto.

Asegúrese de leer este manual de instrucciones antes de utilizar el producto y guárdelo en un lugar seguro para poder consultarlo en el futuro.

Índice

Introducción

| | |
|--|----|
| Precauciones de seguridad | 4 |
| Precauciones durante la operación..... | 9 |
| Nombres de las piezas | 12 |
| Preparación | 16 |
| Uso del producto por primera vez | 16 |

Operación

| | |
|--|-----------|
| Operaciones básicas..... | 18 |
| Mecanismo de funciones automáticas | 18 |
| Apertura / cierre automático..... | 18 |
| LIMPIEZA automática de la taza | 18 |
| Desodorizante | 18 |
| Desodorizante de encendido automático | 18 |
| Descarga automática | 18 |
| LIMPIEZA automática de la vara..... | 18 |
| Luz tenue..... | 20 |
| Indicador de LIMPIEZA..... | 20 |
| Uso del control remoto | 21 |
| Detención | 21 |
| Lavado posterior..... | 21 |
| Lavado posterior suave..... | 21 |
| Lavado frontal..... | 21 |
| Lavado frontal amplia..... | 21 |
| Secado con aire caliente..... | 21 |
| Ajuste de la presión del agua..... | 21 |
| Ajuste de posición de la vara | 21 |
| Lavado por pulsación..... | 21 |
| Lavado por oscilación | 21 |
| LIMPIEZA de la vara..... | 22 |
| Desodorizante de encendido | 22 |
| Descarga completa | 22 |
| Descarga ligera | 22 |
| Apertura y cierre de tapa del inodoro | 22 |
| Apertura y cierre del asiento del inodoro..... | 22 |
| Configuración personal | 22 |
| LED de advertencia de batería baja..... | 22 |
| Botón ENCENDIDO/APAGADO | 23 |
| Limpieza de la vara..... | 23 |
| Pulverización Manual..... | 23 |
| Temperatura del agua tibia | 23 |
| Temperatura del asiento del inodoro | 23 |
| Temperatura del aire de secado..... | 23 |
| Ahorro de energía automático / | |
| Ahorro de energía automático+..... | 23 |

| | |
|---|-----------|
| Ahorro de energía con temporizador..... | 23 |
| Apertura / cierre automático | |
| ENCENDIDO/APAGADO | 23 |
| Confirmación de la configuración | 23 |
| Descarga automática | |
| ENCENDIDO/APAGADO | 23 |
| Configuración de la temperatura..... | 24 |
| Agua tibia / Asiento del inodoro / Secado | 24 |
| Cambio de la configuración..... | 26 |
| Lista de configuraciones | 26 |
| Funciones de ahorro de energía | 28 |
| Configuración | 30 |
| Ahorro de energía automático..... | 30 |
| Ahorro de energía automático+..... | 30 |
| Ahorro de energía con temporizador..... | 31 |
| Descarga automática | 31 |
| Demora de descarga automática | 32 |
| Cierre automático de la tapa antes | |
| de la descarga | 32 |
| Relación de la tapa de descarga | |
| automática | 34 |
| Apertura / cierre automático..... | 35 |
| Demora del cierre automático | 35 |
| Demora de la apertura automática..... | 36 |
| Asiento/tapa | 36 |
| LIMPIEZA automática de la vara..... | 37 |
| LIMPIEZA automática de la taza | 37 |
| Desodorizante | 38 |
| Desodorizante de encendido automático | 38 |
| Luz noche..... | 39 |
| Luz tenue..... | 40 |
| Luz de la taza | 40 |
| Indicador de LIMPIEZA..... | 41 |
| Pitido | 41 |
| Configuración de presión/posición | 42 |
| Configuración personal | 42 |
| Registro de la configuración personal | 43 |
| Rango de detección del sensor..... | 44 |

Mantenimiento

| | |
|---|-----------|
| Mantenimiento | 45 |
| Antes de efectuar el mantenimiento..... | 45 |
| Enchufe de alimentación | 45 |
| Unidad principal..... | 46 |
| Pulverización Manual | 46 |
| Espacio entre la unidad principal | |
| y la unidad de la taza..... | 47 |
| Espacio entre la unidad principal | |
| y la tapa del inodoro | 48 |
| Vara..... | 49 |
| Limpieza de la vara..... | 49 |
| Filtro desodorizante..... | 50 |
| Tapón de vaciado con filtro de suministro | |
| de agua | 51 |

Referencia

| | |
|---|-----------|
| ¿Qué hacer? | 52 |
| Si no circula agua por un corte del | |
| suministro de agua | 52 |
| Si el control remoto no funciona | 52 |
| Cambio de las baterías | 52 |
| Prevención de daños por congelación | 53 |
| Largos períodos sin usar | 54 |
| Cómo vaciar el agua | 54 |
| Reabastecimiento de agua | 55 |
| Eliminación de la Guía de operación | 56 |
| Solución de problemas | 57 |
| Primero verifique lo siguiente | 57 |
| Lavado posterior, Lavado frontal y vara | 58 |
| Secado con aire caliente | 59 |
| Descarga..... | 59 |
| Asiento y tapa del inodoro | |
| (Apertura / cierre automático)..... | 60 |
| Asiento y tapa del inodoro | 61 |
| Cierre automático de la tapa antes de la | |
| descarga | 62 |
| Relación de la tapa de descarga | |
| automática..... | 62 |
| Ahorro de energía..... | 62 |
| Desodorizante | 63 |
| Sanitario | 63 |
| Luz | 64 |
| Otros | 64 |
| Especificaciones | 66 |
| Garantía limitada | 67 |

Las funciones disponibles varían según el N.º de modelo.

| Funciones | N.º de modelo ^{*1} | |
|---|--|--|
| | SW4736AT40 SW4736 SW4734AT40 SW4734 | SW4726AT40 SW4726 SW4724AT40 SW4724 |
| Descarga de agua por control remoto | ● ^{*2} | ● ^{*2 *3} |
| Descarga automática | | |
| Apertura y cierre del asiento y la tapa del inodoro con el control remoto | ● | - |
| Apertura / cierre automático | | |

*1 El N.º de modelo se encuentra en la etiqueta de la tapa del inodoro. (→Páginas 12, 14)

*2 Sólo si el botón "Descarga" está situado en la parte superior del control remoto (→Página 22)

*3 La descarga automática no se activará cuando el usuario utilice el inodoro de pie.

Precauciones de seguridad

PRECAUCIONES IMPORTANTES

LEA TODAS LAS INSTRUCCIONES ANTES DE USAR

Significado de las indicaciones

 **ADVERTENCIA** Puede causar la muerte o lesiones graves.

 **PRECAUCIÓN** Puede causar lesiones o daños materiales.

ADVERTENCIA

Nunca desarme, repare ni altere el producto.

De lo contrario, puede producirse un incendio, una descarga eléctrica, un sobrecalentamiento, un cortocircuito o un desperfecto.

No utilice el producto si se presentan fallas de funcionamiento.

En caso de una falla u otro problema, asegúrese de cortar la electricidad desenchufándolo del enchufe de alimentación.

Cierre la llave de paso del agua para detener el suministro.

Fallas de funcionamiento posibles:

- Hay una filtración de agua por una tubería o la unidad principal.
- El producto está agrietado o roto.
- El producto hace ruidos extraños o produce olores raros.
- El producto produce humo.
- El producto está demasiado caliente.
- El tope del asiento del inodoro no está en su lugar.

Si continúa utilizando el producto después de una falla de funcionamiento, puede presentarse un incendio, una descarga eléctrica, un calentamiento, un cortocircuito, lesiones o daños debido a filtraciones de agua.

No utilice agua no permitida por las leyes y ordenanzas de la región de uso. Utilice únicamente agua potable.

No utilice agua de mar ni agua reciclada.

Puede provocar irritación en la piel y fallas de funcionamiento.

No acerque cigarrillos ni otras llamas abiertas al producto.

De lo contrario, puede producirse un incendio.

Absténgase de sentarse en el asiento por períodos prolongados.

Puede causar quemaduras a baja temperatura. Para evitar que las siguientes personas se quemem a una temperatura moderada, otra persona deberá apagar el calentador del asiento del inodoro y colocar la temperatura del secador en "Baja".

- Niños pequeños, personas mayores o usuarios que no puedan configurar correctamente la temperatura.
- Personas enfermas, incapacitadas o que no puedan moverse libremente.
- Aquellas personas que usen medicamentos que causan somnolencia (medicamentos para dormir, para el resfrío o similares), aquellas personas que hayan bebido en exceso o estén demasiado cansadas y cualquier otra persona que pueda quedarse dormida.

Si el cable de alimentación está dañado, para evitar peligros, siempre solicite al departamento de reparaciones del fabricante o a un especialista equivalente que lo reemplace.

Apague la unidad antes de efectuar el mantenimiento o la inspección.*1

Si no lo hace, puede producirse una descarga eléctrica o una falla de funcionamiento.

Desconecte la alimentación antes de retirar la unidad principal.*1

De lo contrario, puede producirse un incendio o una descarga eléctrica.

ADVERTENCIA

Cuando las filtraciones del líquido de la batería se adhieren a su cuerpo o su vestimenta, límpiolo con agua limpia.

El líquido puede dañar los ojos o la piel.

No coloque los dedos ni ningún objeto en la salida de aire caliente.

No coloque ningún objeto en la salida de aire caliente, ni tampoco ropa.

De lo contrario, pueden producirse quemaduras, una descarga eléctrica o una falla de funcionamiento.

No instale el producto en vehículos móviles, como vehículos con ruedas o botes.

De lo contrario, puede producirse un incendio, una descarga eléctrica, un cortocircuito o una falla de funcionamiento.

El asiento del inodoro, la tapa o cualquier otra pieza pueden aflojarse, caerse y provocar lesiones.

No utilice ninguna otra fuente de alimentación que no sea la indicada.

CA 120 V, 60 Hz

De lo contrario, puede producirse un incendio o calentamiento.

Este producto es eléctrico. No lo instale en un lugar donde se pueda mojar ni donde la humedad sea demasiado alta como para que se forme agua sobre la superficie de este producto. Cuando se utilice en el baño, instale un ventilador o una abertura de ventilación y asegúrese de que circule aire por todo el baño.

De lo contrario, puede producirse un incendio o una descarga eléctrica.

Conecte siempre el producto al suministro de agua fría.

Si se conecta al suministro de agua caliente, puede causar quemaduras y daños.

Estudios preliminares en mujeres sugieren que el lavado continuo puede aumentar la posibilidad de sequedad de la mucosa vaginal y disminución potencial de la flora bacteriana benéfica. Aunque estos estudios no han sido validados, consulte a su médico cualquier duda sobre estas circunstancias.

Aún más importante, si usted padece una deficiencia del sistema inmunológico como consecuencia de alguna enfermedad, quimioterapia u otro problema médico que comprometa el sistema inmunológico, consulte a su médico antes de utilizar el producto.

No toque el cable de alimentación con las manos mojadas.

De lo contrario, puede causar una descarga eléctrica.

No tire agua ni limpiadores en el espacio entre la unidad principal y la unidad de la taza ni en las conexiones de la alimentación.

De lo contrario, puede producirse un incendio, una descarga eléctrica, un calentamiento o un cortocircuito.

De lo contrario, el producto puede agrietarse y causar lesiones o daños debido a filtraciones de agua.

No toque la conexión de la fuente de alimentación cuando haya tormentas eléctricas.

De lo contrario, puede causar una descarga eléctrica.

No deje que la manguera de suministro de agua entre en contacto con la conexión de la fuente de alimentación.

De lo contrario, puede causar condensación, lo que puede provocar un incendio, una descarga eléctrica, un calentamiento o un cortocircuito.

No haga nada que pueda dañar el cable de alimentación o la conexión de la fuente de alimentación. No golpee ni tire de los cables de alimentación, ni tampoco los retuerza, aplaste, dañe, cambie ni caliente.

Tampoco coloque ningún objeto pesado sobre estos ni los ate o apriete.

La utilización de cable de alimentación dañados puede causar un incendio, una descarga eléctrica, un calentamiento o un cortocircuito.

*1 Cómo apagar la unidad (→Página 17)

Precauciones de seguridad

ADVERTENCIA

Confirme que se ha instalado un tomacorriente correctamente conectado a tierra.

No usar un tomacorriente conectado a tierra puede provocar una descarga eléctrica si hay una falla de funcionamiento.

*Si no hay una conexión a tierra instalada, solicite al contratista que hizo la instalación que lo haga.

Quite periódicamente el polvo y la suciedad del enchufe de alimentación y asegúrese de que esté firmemente enchufado al tomacorriente.

De lo contrario, puede producirse un incendio, un calentamiento o un cortocircuito.

Quite el enchufe de alimentación del tomacorriente y límpielo con un paño seco.

No utilice un tomacorriente flojo o defectuoso.

De lo contrario, puede producirse un incendio o un cortocircuito.

No utilice tomacorrientes que superen su potencia indicada.

Si se conectan demasiados enchufes en un mismo tomacorriente (como en el caso de los tomacorrientes triples), puede producirse un incendio por calentamiento.

Conecte firmemente el enchufe de alimentación al tomacorriente.

De lo contrario, puede producirse un incendio, un calentamiento o un cortocircuito.

Para desenchufar, hágalo sosteniendo el enchufe de alimentación, no el cable de alimentación.

No desenchufe tirando del cable de alimentación.

Tirar del cable de alimentación puede causar daños y provocar un incendio o calentamiento.

PRECAUCIÓN

No utilice el producto si la unidad principal no tiene estabilidad.

De lo contrario, la unidad principal, puede aflojarse y caerse, lo que puede provocar lesiones.

Si se daña el producto, no toque la sección dañada.

De lo contrario, puede causar una descarga eléctrica o una lesión. Cambie el sector dañado de inmediato.

No presione demasiado, no golpee la unidad y no la pise ni se pare en el asiento del inodoro, la tapa del inodoro o la unidad principal. Tampoco coloque objetos pesados sobre el asiento del inodoro, la tapa del inodoro o la unidad principal.

De lo contrario, pueden producirse grietas o la unidad principal puede aflojarse y caerse, lo que puede provocar lesiones.

De lo contrario, el producto podría dañarse y producir lesiones o daños debido a filtraciones de agua.

No levante el producto tomándolo del asiento o de la tapa del inodoro.

No suba el asiento ni la tapa del inodoro si hay objetos encima de la unidad.

De lo contrario, la unidad principal puede aflojarse y caerse, lo que puede provocar lesiones.

Al realizar el mantenimiento de las partes de plástico (unidad principal, etc.) o la manguera de suministro de agua, utilice detergente para cocina de pH neutro diluido en agua. No utilice los siguientes productos: Soluciones de limpieza para inodoros, soluciones de limpieza para el hogar, bencina, diluyente de pintura, soluciones de limpieza en polvo o esponjas para fregar de nailon.

Pueden dañar o agrietar el plástico y producir lesiones o fallas de funcionamiento.

Podrían dañar la manguera del suministro de agua y causar una filtración de agua.

PRECAUCIÓN

Para evitar una fuga repentina de agua, no retire el tapón de vaciado con filtro de suministro de agua cuando la válvula de corte esté abierta.

Si lo hace, el agua puede derramarse.

(→Consulte las instrucciones de limpieza del tapón de vaciado con filtro de suministro de agua en la página 51.)

No doble ni aplaste la manguera de suministro de agua, ni la dañe cortándola con un objeto filoso.

De lo contrario, pueden producirse filtraciones de agua.

No instale la placa base, que no está colocada.

De lo contrario, puede presentarse un incendio o daños.

Si se produce una filtración de agua, cierre siempre la llave de paso de agua.

Cuando la temperatura ambiente pueda bajar a 32 °F (0 °C) o menos, evite que las tuberías y mangueras sufran daños por congelación.

Las tuberías de agua congeladas pueden romper la unidad principal y las tuberías, lo que provocará filtraciones de agua.

Regule la temperatura de la habitación para evitar que las tuberías y las mangueras se congelen durante los meses fríos.

Vidangez l'eau.

Cuando no utilice el producto por un largo tiempo, cierre la llave de paso, vacíe el agua de la unidad principal y de la manguera de suministro de agua, y, luego, apague la unidad.*1

Cuando lo use nuevamente, vuélvalo a llenar con agua antes de usar. De lo contrario, el agua en el tanque puede contaminarse y provocar inflamación de la piel u otros problemas. (→Consulte la página 55 para leer las instrucciones sobre el reabastecimiento de agua.)

Si queda encendido, puede producirse un incendio o calentamiento.

Cuando coloque el tapón de vaciado con filtro de suministro de agua, asegúrese de que está bien apretado en la posición correcta.

Si no se ajusta bien, pueden producirse filtraciones de agua.

Si la taza está obstruida, apague la unidad*1 y elimine la obstrucción.*2

Si deja funcionar la descarga automática de la unidad de la taza, el agua residual de la unidad de la taza se desbordaría y produciría daños debido a la filtración de agua.

Use herramientas disponibles comercialmente para quitar la obstrucción de la unidad de la taza.

Presione firmemente la unidad principal sobre la placa base.

Presione la unidad principal hasta que se oiga un clic y luego tire de ella ligeramente hacia usted para asegurarse de que no se desprenda.

De lo contrario, la unidad principal puede aflojarse y caerse, lo que puede provocar lesiones.

Observe los signos de positivo o negativo en las baterías antes de colocarlas.

Retire las baterías agotadas inmediatamente.

Cuando reemplace las baterías:

- Sustituya las dos baterías por un par nuevo.
- Use la misma marca para ambas baterías nuevas (cualquier marca disponible).

De lo contrario, las baterías pueden perder líquido, generar calor, romperse o prenderse fuego.

Cuando supone que el producto no se va a usar por un largo tiempo, retire las baterías del control remoto y la caja de baterías.

De lo contrario, las baterías pueden perder líquido.

*1 Cómo apagar la unidad (→Página 17)

*2 Sólo si el botón "Descarga" está situado en la parte superior del control remoto

Precauciones de seguridad

⚠ PELIGRO

Para reducir el riesgo de electrocución:

1. No use el producto mientras se baña.
2. No coloque ni guarde el producto en un lugar del que se pueda caer o ser empujado al interior de una bañera o fregadero.

3. No sumerja el producto ni lo deje caer en agua u otro líquido.
4. No agarre el producto cuando este se haya caído al agua. Desenchúfelo de inmediato.

⚠ ADVERTENCIA

Para reducir el riesgo de quemaduras, electrocuciones, incendios o lesiones:

1. Supervise de cerca a los niños o personas inválidas que usen este producto.
2. Como se describe en este manual, utilice el producto solo para lo que ha sido diseñado. No utilice accesorios que no hayan sido recomendados por el fabricante.
3. Nunca utilice este producto si el cable o enchufe de alimentación está dañado, si el producto no funciona bien, si se ha caído o dañado, o si se ha caído al agua. Envíe el producto a un centro de servicio para que lo examinen y reparen.
4. Mantenga el cable alejado de las superficies calientes.
5. Nunca bloquee las aberturas de ventilación del producto ni lo coloque sobre una superficie blanda, como una cama o un sofá, donde las

- aberturas de ventilación puedan quedar bloqueadas. Mantenga las aberturas de ventilación libres de pelusas, cabellos y otros elementos similares.
6. Nunca utilice el producto si usted está adormilado o somnoliento.
7. No deje caer ni inserte ningún objeto en ninguna abertura o manguera.
8. No lo use al aire libre. Tampoco lo utilice donde estén usándose productos en aerosol ni donde se esté administrando oxígeno.
9. Conecte este producto solo a un tomacorriente conectado correctamente a tierra.

Vea "Instrucciones de conexión a tierra" a continuación.

10. El tanque solo debe llenarse con agua.

- La manutención debe ser realizada por un técnico autorizado.
- Este producto es para uso doméstico.

Instrucciones de conexión a tierra

Este producto debe conectarse a tierra. En el caso de producirse un cortocircuito eléctrico, la conexión a tierra reduce el riesgo de descarga eléctrica porque ofrece un cable de escape para la corriente.

Este producto está equipado con un cable que tiene un conductor y un enchufe de puesta a tierra.

El enchufe debe enchufarse en un tomacorriente que esté bien instalado y conectado a tierra.

⚠ PELIGRO - El uso incorrecto del enchufe con conexión a tierra puede causar descargas eléctricas.

Si debe reparar o cambiar el cable o el enchufe de alimentación, no conecte el cable de conexión a tierra a ningún terminal plano.

Si no comprende a la perfección las instrucciones de conexión a tierra (o si tiene dudas acerca de si el producto está bien conectado a tierra), consulte con un electricista o reparador calificado.

GUARDE ESTAS INSTRUCCIONES

Precauciones durante la operación

SW4736AT40, SW4736, SW4734AT40, SW4734

Acerca del sensor del cuerpo incorporado

El sensor del cuerpo detecta movimiento humano.

La apertura de la tapa del inodoro o la "LIMPIEZA automática de la taza" pueden accionarse por alguien fuera del baño si el sensor detecta movimiento humano a través de la puerta o la pared frente a la unidad principal.

El sensor podría no detectar de manera apropiada en función de la distribución del baño, lo que puede provocar que la tapa del inodoro no se abra automáticamente.

El sensor del cuerpo podría no detectar de manera apropiada a alguien pequeño como un niño, lo que provocará que la tapa del inodoro no se abra automáticamente.

Al utilizar el inodoro parado, el tiempo que tarda en completarse la "Descarga automática" o en cerrarse la tapa o el asiento del inodoro automáticamente depende de la distribución del baño, etc.

SW4726AT40, SW4726, SW4724AT40, SW4724

Para evitar fallas de funcionamiento

No bloquee el sensor de cuerpo.

Acerca de los sensores de cuerpo

El sensor de cuerpo detecta los cambios de calor.

La detección puede ser difícil cuando la temperatura ambiente supera los 86 °F (30 °C), como en el verano.

Cuando el área del sensor queda directamente expuesta a la luz solar o se utiliza un calentador en el baño, el sensor puede detectar de manera incorrecta debido al calor, lo que provoca el funcionamiento automático de "LIMPIEZA automática de la taza".

Cuando la puerta del baño está abierta, el sensor puede detectar a las personas que pasan frente al inodoro o por el costado de este.

La detección del sensor puede ser difícil cuando alguien pequeño, como un niño, utiliza el inodoro.

Sensor de cuerpo
(Detecta cambios en el calentamiento)



Acerca del sensor del asiento integrado

Cuando se sienta en el asiento del inodoro, se activa el sensor del asiento y le permite usar varias funciones. (El desodorante comienza a funcionar cuando el sensor del asiento realiza la detección.)

La etiqueta que indica la posición del sensor del asiento se encuentra pegada al asiento.

La detección del sensor puede ser difícil cuando alguien pequeño, como un niño, utiliza el inodoro, dependiendo de cómo se sienta la persona.

Siéntese en el asiento usando la etiqueta como guía. (La etiqueta se puede despegar).

Siéntese para que el sensor del asiento toque directamente su piel. El sensor del asiento podría no detectar de manera apropiada si hay una cubierta de asiento o alguna prenda. Si utiliza un accesorio de asiento para niños, el sensor del asiento podría no detectar de manera apropiada, lo que provocará que la tapa del inodoro se cierre automáticamente durante el uso. Apague la "Apertura / cierre automático" antes del uso.¹

Las gotas de agua que se acumulan en el sensor del asiento podrían provocar un mal funcionamiento de la unidad principal. Asegúrese de secar cualquier gota de agua del sensor.

Rango de detección

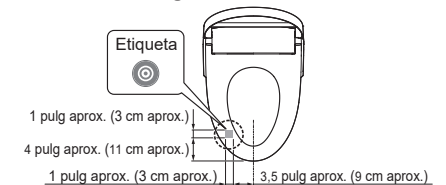

¹ Excepto SW4726AT40, SW4726, SW4724AT40 y SW4724

Precauciones durante la operación

Para evitar daños

Limpie las áreas de plástico, como la unidad principal con un paño suave humedecido.

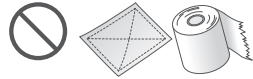

Paño seco o papel

No se apoye sobre la tapa del inodoro.



Para prevenir fallos y malfuncionamiento

No bloquee el transmisor/receptor del control remoto.

Puede provocar un mal funcionamiento en la unidad principal.

Apague la unidad si hay riesgo de que caiga un rayo.*1

No se puede utilizar una cubierta sobre el asiento del inodoro ni sobre la tapa del inodoro.

De lo contrario, el sensor corporal² y el sensor del asiento podrían no detectar de manera apropiada. Además, el asiento del inodoro y la tapa podrían no abrirse o cerrarse apropiadamente.

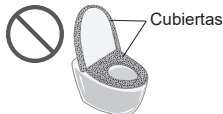

No orine en la unidad principal, el asiento del inodoro o en la vara.

Hacerlo puede producir un fallo o decoloración.

No presione demasiado del control remoto.

Al utilizar una solución de limpieza para inodoros, enjuáguela dentro de los 3 minutos de aplicado y deje el asiento del inodoro y la tapa del inodoro abiertos.

Si el vapor de una solución de limpieza para inodoros ingresa a la unidad principal, podrían producirse fallas de funcionamiento.

► Limpie los restos de la solución de limpieza.

Nota: Si el "Cierre automático de la tapa antes de la descarga"³ (→ Páginas 32, 33) se enciende y utiliza el control remoto para descargar la unidad de la taza, el asiento y la tapa del inodoro se cierran antes de descargar la unidad de la taza.

Tras descargar la unidad de la taza, abra la tapa y el asiento del inodoro.

No use el producto si la tapa del inodoro no se encuentra en su lugar.

No exponga la unidad a la luz solar directa.

Doing so may cause changes in color, irregular heated seat temperature or remote control malfunction.

It may also cause product malfunction due to the change in temperature.

No use radios y dispositivos similares cerca del producto.

El producto puede causar interferencias en la señal de la radio.

Si utiliza un accesorio de asiento para niños pequeños o un accesorio de asiento alto y blando, retirelo después de usar el producto.

Dejar el accesorio instalado puede impedir el uso de algunas funciones.

No fuerce el control remoto.

Esto puede causar un mal funcionamiento.

► Para evitar que el control remoto se caiga, colóquelo en el soporte cuando no lo utilice. Cuide de que el control remoto no se moje.

No coloque objetos en el asiento del inodoro ni los presione con las manos.

Hacerlo podría activar el sensor del asiento, provocando que el suelo se moje si se tocan los botones del control remoto y sale agua caliente de la vara.

■ Cumplimiento del sensor del cuerpo

● DECLARACIÓN DE INTERFERENCIAS DE LA COMISIÓN FEDERAL DE COMUNICACIONES (FCC)

Este aparato fue debidamente probado, demostrándose que cumple con los límites establecidos para los dispositivos digitales Clase B de acuerdo con la Sección 15 de las normas de la FCC. Estos límites se establecieron para ofrecer protección razonable contra interferencias perjudiciales en las instalaciones residenciales. Este aparato genera, usa y puede emitir energía de frecuencia radioeléctrica, y si no se instala y utiliza de acuerdo con las instrucciones correspondientes, podría producir interferencias perjudiciales en las radiocomunicaciones.

No obstante, no puede garantizarse que no se produzcan estas interferencias en una instalación determinada. Si este aparato llega a interferir en la recepción de radio o televisión, lo que podrá comprobarse encendiendo y apagando el aparato, se recomienda al usuario intentar corregir la interferencia mediante una o más de las siguientes medidas:

- Cambiar la orientación o la ubicación de la antena de recepción.
- Aumentar la distancia entre el equipo y el receptor.
- Conectar el equipo a un tomacorriente de un circuito distinto al que está enchufado el receptor.
- Ponerse en contacto con el distribuidor o solicitar los servicios de un técnico capacitado en radio y televisión.

PRECAUCIÓN:

Todo cambio o modificación no aprobado explícitamente por el otorgante de este dispositivo puede invalidar la autorización del usuario para utilizar el equipo.

Este dispositivo cumple con la Sección 15 de las reglas de la FCC.

El funcionamiento está sujeto a las dos condiciones siguientes:

- 1) Este dispositivo no debe provocar interferencias; y
- 2) Este dispositivo debe aceptar las interferencias, incluidas las que puedan provocar un funcionamiento no deseado del dispositivo.

Advertencia de exposición a RF

Este equipo cumple con los límites de exposición de radiofrecuencia (RF) de la FCC establecidos para un entorno no controlado.

Este equipo no debe colocarse ni operarse con ninguna otra antena o transmisor.

● Canadá: avisos del Ministerio de Industria de Canadá (IC)

Este dispositivo cumple con las normas sobre aparatos de radio exentos de licencia de IC.

El funcionamiento está sujeto a las siguientes dos condiciones:

- 1) este dispositivo no puede provocar interferencias; y
- 2) este dispositivo debe aceptar toda interferencia, incluida la interferencia que pueda provocar un funcionamiento no deseado del dispositivo.

Información de exposición a radiofrecuencia (RF)

La potencia de salida radiada del dispositivo inalámbrico se encuentra por debajo de los límites de exposición de radiofrecuencia del Ministerio de Industria de Canadá (IC). El dispositivo inalámbrico debe usarse de modo que se minimice el posible contacto humano durante el funcionamiento normal.

Además, este dispositivo se ha evaluado y ha demostrado cumplir con los límites de exposición de RF de IC en situaciones de exposición portátil.

(Las antenas están a menos de 8 pulgada (20 cm) del cuerpo de la persona).

*1 Cómo apagar la unidad (→Página 17)

*2 Excepto SW4736AT40, SW4736, SW4734AT40 y SW4734

*3 Excepto SW4726AT40, SW4726, SW4724AT40 y SW4724

Nombres de las piezas

SW4736AT40, SW4736
SW4726AT40, SW4726

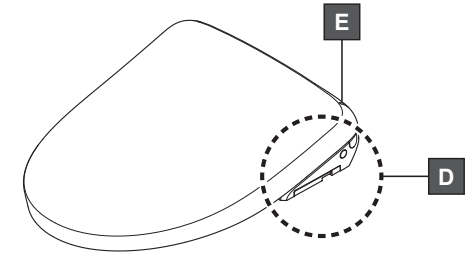
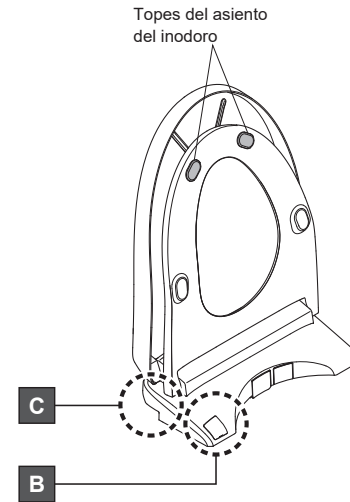
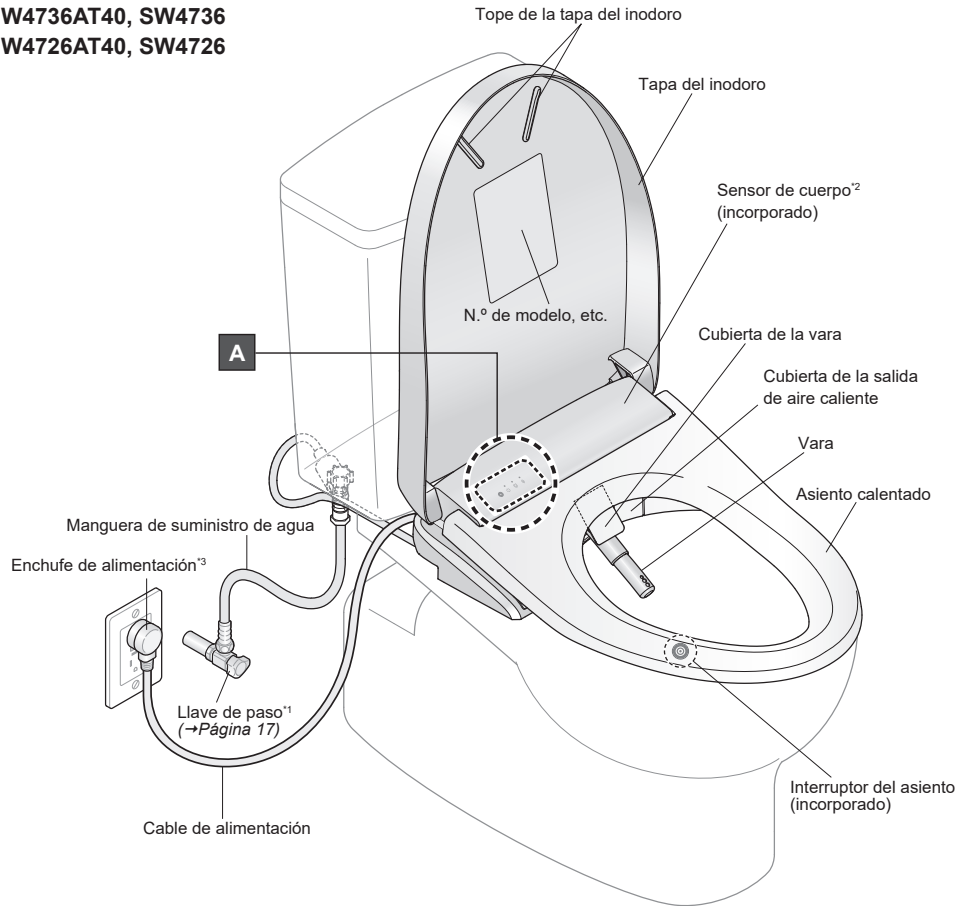

B: Lado delantero de la unidad principal

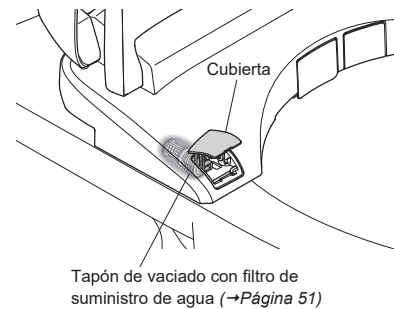

D: Lado derecho de la unidad principal

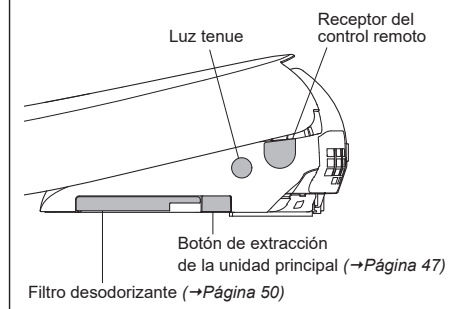

A: Pantalla principal

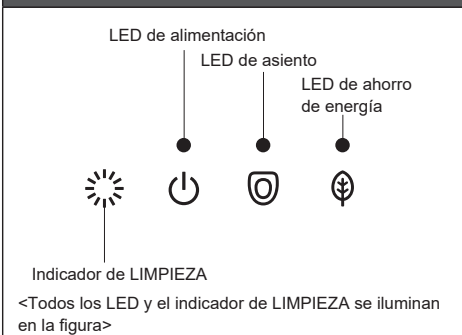

SW4726AT40, SW4726

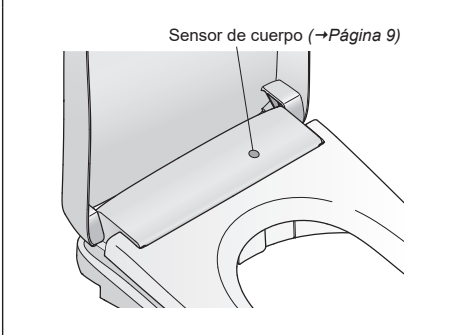

C: Lado izquierdo de la unidad principal

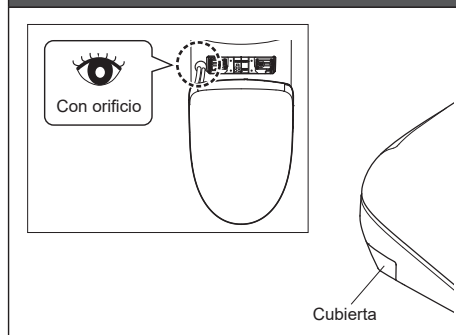

E: Lado posterior de la unidad principal

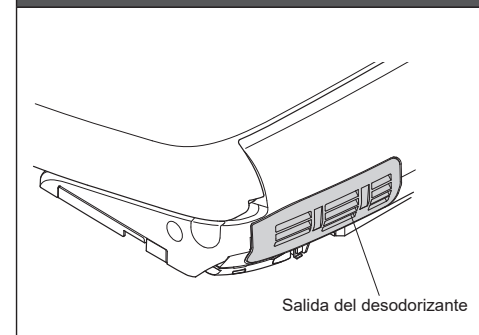

*1 La forma y la ubicación varían dependiendo del tipo de taza de inodoro y tanque.

*2 Excepto SW4726AT40 y SW4726

*3 La forma del enchufe de alimentación puede variar.

Nombres de las piezas

SW4734AT40, SW4734
SW4724AT40, SW4724

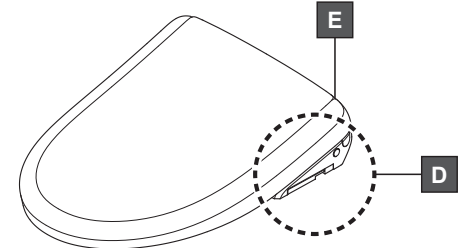
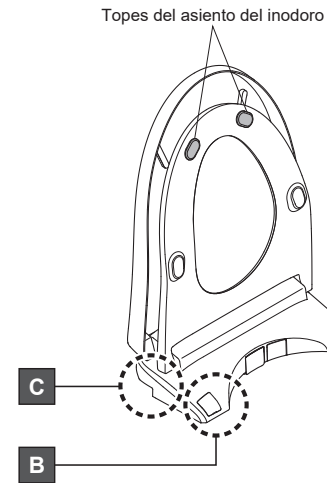
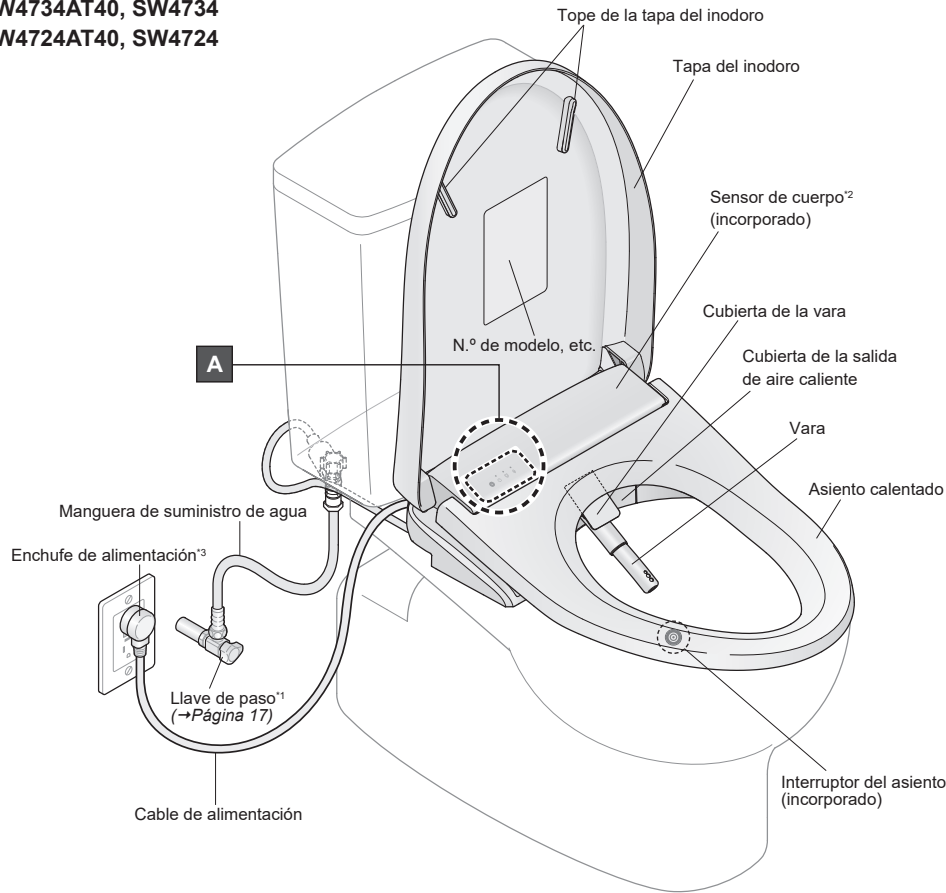

B: Lado delantero de la unidad principal

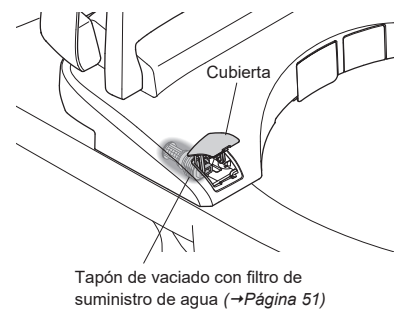

D: Lado derecho de la unidad principal

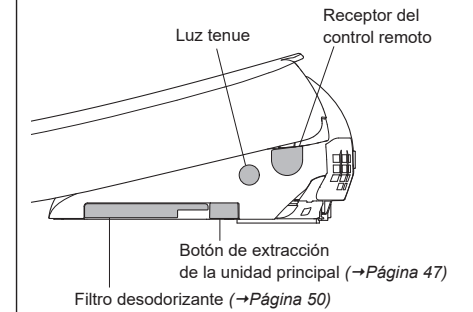

A: Pantalla principal

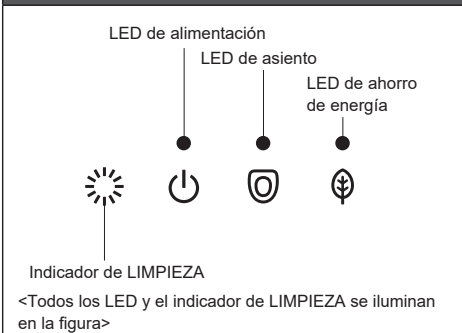

SW4724AT40, SW4724

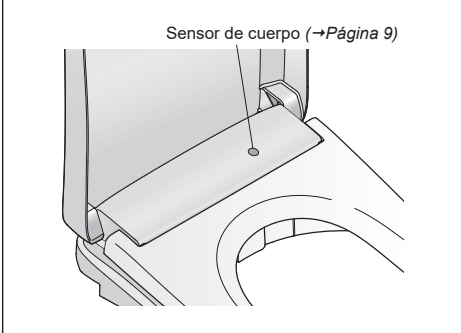

C: Lado izquierdo de la unidad principal

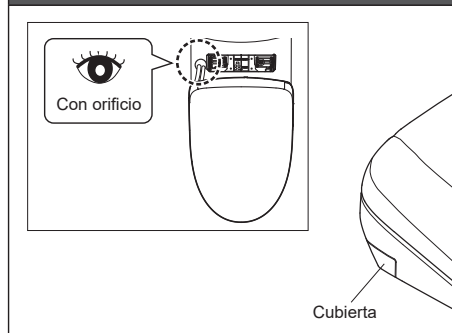

E: Lado posterior de la unidad principal

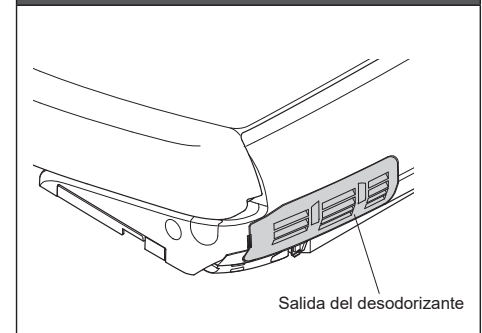

*1 La forma y la ubicación varían dependiendo del tipo de taza de inodoro y tanque.

*2 Excepto SW4724AT40 y SW4724

*3 La forma del enchufe de alimentación puede variar.

Preparación

Uso del producto por primera vez

1. Inserte la batería

1.1 Quite el control remoto del soporte.

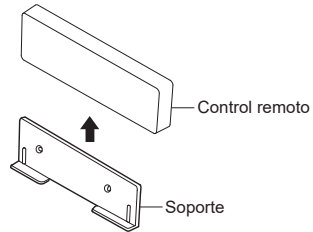

1.2 Abra la cubierta de las baterías y sustituya con dos baterías AAA nuevas. Después de introducir las baterías, cierre la cubierta de las baterías.

Lado posterior del control remoto

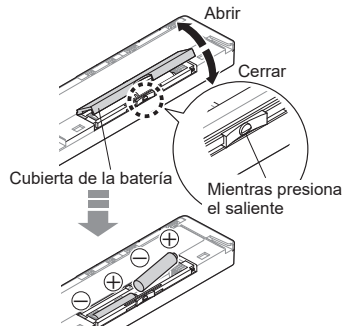

► Cuando las baterías estén cargadas adecuadamente, todos los indicadores LED del control remoto se encenderán durante unos 2 segundos.

1.3 Coloque el control remoto en el soporte.

Acerca de las baterías

Utilice baterías alcalinas y de celda seca.

Asegúrese de cumplir con las "Precauciones de seguridad" para evitar que las baterías se rompan o pierdan líquido. (→Páginas 4, 7)

Si el control remoto está bloqueado para evitar robos

1) Retire los ganchos (dos ubicaciones, izquierda y derecha)

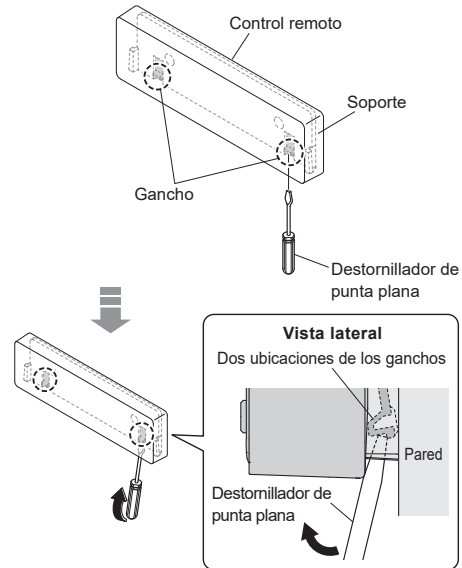

2) Quite el control remoto del soporte.

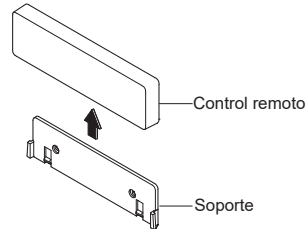

Para volver a trabar el control remoto

Coloque el control remoto en el soporte.

2. Encienda la unidad

2.1 Conecte el enchufe de alimentación.

► La vara se extiende y luego vuelve a su posición.

2.2 Compruebe que el LED de "alimentación" se enciende.



Si la luz está apagada

Cambie la "alimentación" a la posición "ENCENDIDO" con el control remoto.

Para operar desde la parte posterior del control remoto

☰ Pulse el botón de "ENCENDIDO/APAGADO" durante 3 segundos o más.

Para operar desde la parte delantera del control remoto

Se recomienda si el control remoto está bloqueado para evitar robos, etc.

1) ■ y +

Mantenga pulsados los botones "Detención" y "Ajuste de la presión del agua +" hasta que los LED del control remoto se enciendan o parpadeen. (unos 10 segundos)

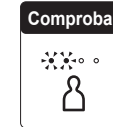

2) +

Pulse el botón "Ajuste de la presión del agua +".

3) -

Pulse el botón "Ajuste de la presión del agua -".

4) +

Pulse el botón "Ajuste de la presión del agua +".

Para apagar la unidad

Desconecte el enchufe de alimentación.

► El LED de "alimentación" se apaga.

3. Abra la llave de paso de agua

3.1 Abra completamente la llave de paso de agua.

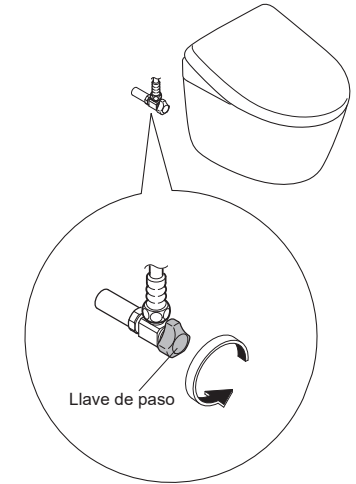

Operaciones básicas

Mecanismo de funciones automáticas

Se utiliza "EWATER+" para limpiar automáticamente la vara y la unidad de la taza.

1. Al acercarse



Apertura / cierre automático
LIMPIEZA automática de la taza

Apertura / cierre automático¹

La tapa del inodoro se abre

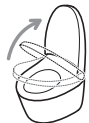

Cuando se utiliza el inodoro parado

Abra el asiento del inodoro con el control remoto.

LIMPIEZA automática de la taza

Rocío previo²



Se enciende la luz de la taza

Se aplica un rocío en la unidad de la taza para evitar que se adhiera la suciedad.

2. Al sentarse³



Desodorizante

Desodorizante

Se activa el desodorizante



Eliminación de olores dentro de la unidad de la taza.

Nota: El filtro desodorizante requiere mantenimiento regular. (→Página 50)

3. Al pararse



Desodorizante de encendido automático
Descarga automática
LIMPIEZA automática de la vara
LIMPIEZA automática de la taza

Desodorizante de encendido automático

Después de unos 10 segundos
Se activa el desodorizante automático



Se detiene unos 60 segundos después de que se levante del asiento del inodoro.

Descarga automática⁴

Después de unos 10 segundos
El inodoro se descarga⁵



Nota: La descarga varía dependiendo de cuánto sea el tiempo que permanezca sentado en el asiento del inodoro.
• Realiza una descarga ligera si el tiempo es de unos 6 a 30 segundos.⁶
• Realiza una descarga completa si el tiempo es de 30 segundos o superior.

LIMPIEZA automática de la vara

Sólo cuando se usan las funciones de lavado

Después de 25 segundos aproximadamente
La vara se extiende para la limpieza con "EWATER+" que sale de la base⁷



Se enciende la luz de la taza

Nota: "EWATER+" también se puede usar presionando el botón del control remoto. (→Página 22 "LIMPIEZA de la vara")

LIMPIEZA automática de la taza

Después de la LIMPIEZA automática de la vara Si no se utilizan las funciones de lavado, el rocío posterior se inicia tras 25 segundos aproximadamente.

Rocío posterior



Se enciende la luz de la taza

El rocío "EWATER+" se aplica a la unidad de la taza.⁸

Nota: "EWATER+" también se puede usar presionando el botón del control remoto. (→Página 46 "Pulverización manual")

4. Al alejarse

Cuando se aleja



Descarga automática
Apertura / cierre automático

Cuando se utiliza el inodoro parado

Descarga automática⁴

El inodoro se descarga^{5,9}



Realiza una descarga suave.⁶

Apertura / cierre automático¹

La tapa y el asiento del inodoro se cierran⁵



Apertura / cierre automático^{1,10}

La tapa del inodoro se cierra⁵

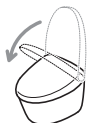

La operación con las configuraciones predeterminadas se describe en "Mecanismo de funciones automáticas".

Estos mecanismos se pueden cambiar. (→Páginas 26–44 "Cambio de la configuración")

¿Qué es "EWATER+"?

"EWATER+" permite que la función de la vara autolimpiable trabaje de forma efectiva y evita que se acumule suciedad que puede causar manchas.

- "EWATER+" se genera a partir de químicos ya presentes en el agua del grifo.
- La limpieza con EWATER+ contribuye a minimizar la suciedad de las superficies, pero sigue siendo necesario limpiar.
- El efecto del enjuague con EWATER+ puede variar dependiendo de la frecuencia de uso del inodoro, así como de otras condiciones.

¹ Excepto SW4726AT40, SW4726, SW4724AT40 y SW4724.

² Al abrir la tapa cerrada del inodoro en los modelos SW4726AT40, SW4726, SW4724AT40 o SW4724, se activa el rocío previo.

³ El agua sale del área alrededor de la vara durante varios segundos mientras el agua se calienta.

⁴ Sólo si el botón "Descarga" está situado en la parte superior del control remoto

⁵ Puede cambiar la configuración que cierra la tapa del inodoro antes de descargar la unidad de la taza. (→Página 32)

⁶ Se utilizará una descarga completa dependiendo del tipo de unidad de la taza.

⁷ Cuando las funciones (Lavado Posterior y Frontal, etc.) de lavado no se usan durante 8 horas, la vara se limpia automáticamente. (El agua sale de alrededor de la vara.)

⁸ Cuando las funciones de lavado (Lavado posterior y Lavado frontal, etc.) no se usan durante 8 horas aproximadamente, el rocío se aplica en la unidad de taza automáticamente.

⁹ Si el SW4726AT40, SW4726, SW4724AT40 o SW4724 se utiliza desde una posición de pie, no se activará la función de "Descarga automática".

¹⁰ Cuando no se sienta en el asiento del inodoro, o bien se sienta o se para frente a la unidad de la taza durante poco tiempo, la tapa tarda unos 5 minutos en cerrarse automáticamente.

Operaciones básicas

Mecanismo de funciones automáticas

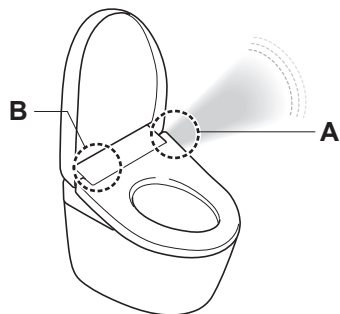

A Luz tenue

Para iluminar el interior del baño con una luz tenue.

La unidad de la taza se enciende cuando se acerca y se apaga cuando se aleja de la unidad y pasa un cierto tiempo.

Nota: Puede encender o apagar la "Luz tenue". (→Página 40)

Luz noche

Puede cambiar la "Luz tenue" y la "Luz de la taza" a "Modo noche", un modo de iluminación adecuado para la noche. (→Página 39)

B Indicador de LIMPIEZA

Las luces que muestran que las funciones "LIMPIEZA automática de la taza", "Desodorizante", "LIMPIEZA automática de la vara" y "Pulverización Manual" están operativas.

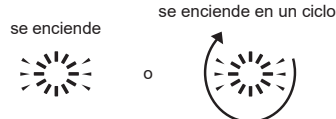

Se enciende solo cuando el asiento del inodoro no se está usando*1

Nota: Puede encender o apagar el "Indicador de LIMPIEZA". (→Página 41)

Uso del control remoto

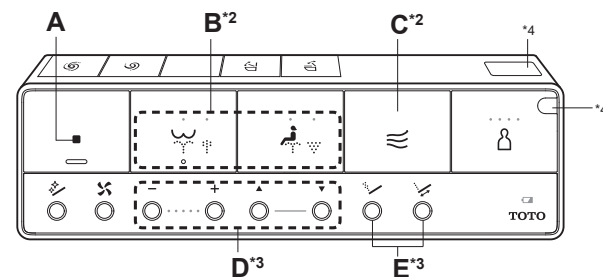

Pulse un botón del control remoto; la unidad principal emite un sonido cuando recibe la señal.

| | |
|---|--|
| A Detención Detiene el funcionamiento de B o C. | D Ajuste de la presión del agua Puede regular la presión del agua en uno de sus cinco niveles. [-] Más suave, [+] Más fuerte Después de que pulse el botón de "Ajuste de presión del agua", la posición establecida se iluminará durante 10 segundos. |
| B Lavado posterior Lavado su parte posterior. Lavado posterior suave Lavado su parte posterior con un suave flujo de agua. La configuración cambia entre y cada vez que se presiona el botón . | Ajuste de posición de la vara Usando los botones y puede ajustar la posición de lavado en 5 puntos diferentes entre la parte frontal y la posterior. |
| C Lavado frontal Sirve como bidé para las damas. Lavado frontal amplia Lava suavemente una zona amplia. La configuración cambia entre y cada vez que se presiona el botón . | Regresará a la 3.ª posición durante un momento (no superará los 5 minutos como máximo) una vez que el funcionamiento del control remoto haya terminado. Si no desea regresar a la 3.ª posición (→Página 42) Nota: Sentarse hacia atrás en el asiento facilita el ajuste de la ubicación de la vara y reduce las salpicaduras. |
| C Secado con aire caliente Seca su parte posterior. | E Lavado por pulsación Lava con presión de agua variable entre suave y fuerte. Lavado por oscilación La vara se mueve hacia atrás y adelante para lavar bien su parte posterior. Nota: Sentarse hacia atrás en el asiento facilita el ajuste de la ubicación de la vara y reduce las salpicaduras. |

*1 Excepto la "Pulverización manual"

*2 No se puede usar si el sensor del asiento no está funcionando. Siéntese para que el sensor del asiento toque directamente su piel. (→Página 9)

*3 Estos botones y sus funciones se pueden utilizar mientras se están utilizando los del apartado B.

*4 Receptor del control remoto

Operaciones básicas

Uso del control remoto (Continuación)

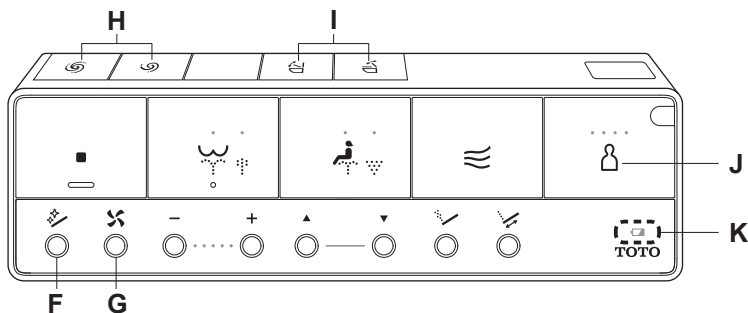

F **LIMPIEZA de la vara**
 Limpie la vara con "EWATER+"¹
 Una vez que la vara está limpia, el agua sale de alrededor de la vara.
Nota: Esta función se activará automáticamente tras utilizar las funciones de lavado (Lavado posterior, Lavado frontal, etc.). (→Páginas 18, 37 "LIMPIEZA automática de la vara")
Nota: Limpiar la vara extendida. (→Página 49 "Limpieza de la vara")

G **Desodorizante de encendido**
 Pulse el botón para aumentar la potencia de succión y eliminar olores.
 No se puede utilizar a menos que esté sentado en el asiento del inodoro.
 Se detiene automáticamente en 60 segundos si se deja en funcionamiento.

H **Descarga**²
 El tipo de botón varía en función del tipo de unidad de taza o tanque.

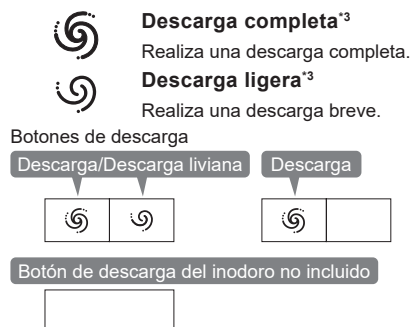

I **Apertura y cierre del asiento y la tapa del inodoro**⁴
 En los modelos con la función de "Apertura y cierre automático", también se puede usar el control remoto para su funcionamiento.

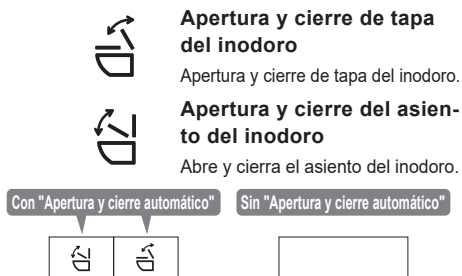

J **Configuración personal**
 Hasta cuatro personas pueden registrar sus ajustes preferidos de "Presión del agua", "Posición de la vara" y "Temperatura del agua caliente". (→Páginas 42, 43)

Para usar
 1) Pulse el botón para encender el LED de la ubicación de su configuración.
 ● ○ ○ ○ Registrarse 1
 ● ● ○ ○ Registrarse 2
 ● ● ● ○ Registrarse 3
 ● ● ● ● Registrarse 4
 2) Pulse el botón de lavado que desea utilizar ("Lavado posterior", etc.)

K **LED de advertencia de batería baja**
 (→Página 52)

Lado posterior del control remoto
 Cómo retirar el control remoto (→Página 16)

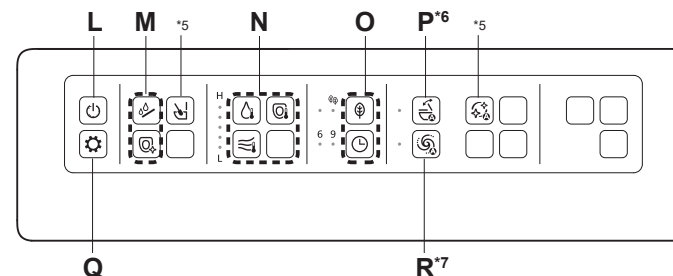

Pulse un botón del control remoto; la unidad principal emite un sonido cuando recibe la señal.

Esta sección es una descripción general de los ajustes que se pueden configurar con el control remoto. Consulte las páginas correspondientes para obtener descripciones detalladas.

L **Botón "ENCENDIDO/APAGADO"**
 Mantenga pulsado durante 3 segundos o más para encender/apagar el funcionamiento del washlet.
 ► Si el control remoto está bloqueado para evitar robos. (→Página 17 2-2.2)

M **Limpieza de la vara**
 (→Página 49)
Pulverización Manual
 El rocío "EWATER+"¹ se aplica a la unidad de la taza.

Nota: No se puede usar cuando la vara está afuera o cuando esté sentado en el asiento del inodoro.

N **Temperatura del agua tibia**
Temperatura del asiento del inodoro
Temperatura del aire de secado

Ajustar temperaturas (→Páginas 24, 25)

O **Ahorro de energía automático / Ahorro de energía automático+**
Ahorro de energía con temporizador
 Ahorro de energía (→Páginas 30, 31)

P **Apertura / cierre automático ENCENDIDO/APAGADO**⁶
 Cambio de la configuración (→Página 35)

Q **Confirmación de la configuración**
 La configuración actual puede deducirse con los LED.

R **Descarga automática ENCENDIDO/APAGADO**⁷
 Cambio de la configuración (→Página 31)

¹ ¿Qué es "EWATER+"? (→Página 19)

² Sólo si el botón "DESCARGA" está situado en la parte superior del control remoto

³ Puede cambiar la configuración que cierra la tapa del inodoro antes de descargar la unidad de la taza. (→Páginas 32–34)

⁴ Excepto SW4726AT40, SW4726, SW4724AT40 y SW4724

⁵ El botón no se utiliza con este producto, por lo que al pulsarlo no se realiza ninguna operación.

⁶ SW4726AT40, SW4726, SW4724AT40 y SW4724 están equipados con el botón, pero no se puede usar.

⁷ El botón (si existe) no se puede usar cuando el botón "DESCARGA" no está situado en la parte superior del control remoto.

Configuración de la temperatura

Agua tibia, Asiento del inodoro, Secado

Se pueden configurar cinco diferentes niveles de temperatura desde alta a baja y "APAGADO".

Lado posterior del control remoto

Cómo retirar el control remoto (→Página 16)

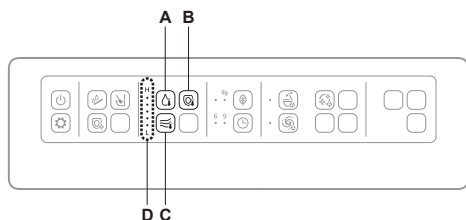

A Botón temperatura del agua tibia

(Cuando desee regular la temperatura del agua tibia)

B Botón temperatura del asiento del inodoro

(Cuando desee regular la temperatura del asiento del inodoro)

C Botón temperatura del aire de secado

(Cuando desee regular la temperatura del aire secado)

D Visualización del nivel de temperatura del botón pulsado

Adjuste de la temperature

1. Quite el control remoto del soporte.

- ▶ Si el control remoto está bloqueado para evitar robos. (→Página 16)

2. Elija y pulse el botón de la temperatura que desea establecer, (botón "Temperatura del asiento del inodoro"), (botón "Temperatura del agua tibia") y (botón "Temperatura del aire de secado").

- ▶ Aparece el nivel de temperatura actual.

3. Pulse repetidamente el botón que seleccionó en el paso 2 hasta que se encienda el nivel de temperatura deseado.

- ▶ La configuración cambia cada vez que se presiona 1 vez este botón

APAGADO



Bajo

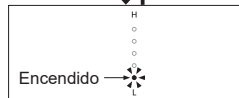

Medio-bajo

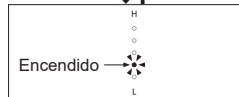

Medio

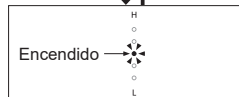

Medio-alto

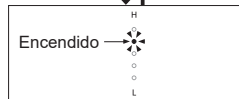

Alto

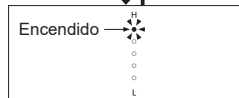

Configuración finalizada

- ▶ Cuando se configura la temperatura del asiento, se ilumina el LED de asiento.



Nota: La función "Secado" no puede ponerse en "APAGADO". Si no pulsa el botón durante aproximadamente 10 segundos, el LED de "Configuración de la temperatura" se apagará pero el ajuste se mantendrá.

Si el LED de "Configuración de la temperatura" se apaga antes de completar el ajuste, comience nuevamente desde el paso 2.

4. Coloque el control remoto en el soporte.

- ▶ Si el control remoto está bloqueado para evitar robos. (→Página 16)

Para colocar la temperatura del agua tibia¹ y del asiento del inodoro en posición "APAGADO"

1. Quite el control remoto del soporte.

- ▶ Si el control remoto está bloqueado para evitar robos. (→Página 16)

2. Seleccione el botón de la temperatura que desea colocar en posición "APAGADO", (botón "Temperatura del asiento del inodoro"), (botón "Temperatura del agua tibia") y púselo.

- ▶ Aparece el nivel de temperatura actual.

3. Pulse repetidamente el botón que seleccionó en el paso 2 hasta colocar el nivel de temperatura en posición "APAGADO".

- ▶ La configuración cambia cada vez que se presiona 1 vez este botón

APAGADO



Bajo

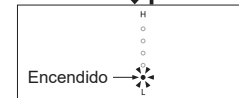

Medio-bajo

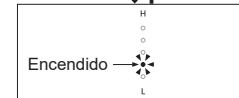

Medio

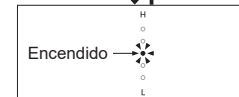

Medio-alto

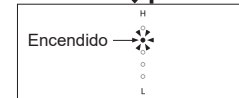

Alto



Configuración finalizada

- ▶ Cuando la temperatura del asiento está APAGADA, el LED del asiento no se ilumina.

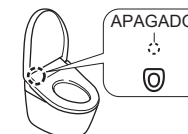

Nota: La función "Secado" no puede ponerse en "APAGADO".

4. Coloque el control remoto en el soporte.

- ▶ Si el control remoto está bloqueado para evitar robos. (→Página 16)

Si ajustar la temperatura no calienta el asiento del inodoro.

- ▶ ¿El "Ahorro de energía" está "ENCENDIDO"? (→Páginas 28, 29)

¹ Para evitar la condensación, la temperatura del agua no debe bajar a menos de 68 °F (20 °C) aunque esté configurado en "APAGADO".

Cambio de la configuración

Lista de configuraciones



| Tipos de configuraciones | Configuraciones disponibles Negritas: configuraciones iniciales | Modelos aplicables |
|--|--|--|
| Ahorro de energía automático (→Página 30) | ENCENDIDO/APAGADO | Todos los modelos |
| Ahorro de energía automático+ (→Página 30) | ENCENDIDO/APAGADO | |
| Ahorro de energía con temporizador (→Página 31) | 6H/9H/APAGADO | |
| Descarga automática (→Página 31) | ENCENDIDO/APAGADO | SW4736AT40 ^{*1} , SW4736 ^{*1} SW4734AT40 ^{*1} , SW4734 ^{*1} SW4726AT40 ^{*1} , SW4726 ^{*1} SW4724AT40 ^{*1} , SW4724 ^{*1} |
| Demora de descarga automática (→Página 32) | SERIE1/SERIE2/SERIE3 | |
| Cierre automático de la tapa antes de la descarga (→Página 32) | ENCENDIDO/APAGADO | SW4736AT40 ^{*1} , SW4736 ^{*1} SW4734AT40 ^{*1} , SW4734 ^{*1} |
| Relación de la tapa de descarga automática (→Página 34) | ENCENDIDO/APAGADO | |
| Apertura / cierre automático (→Página 35) | ENCENDIDO/APAGADO | SW4736AT40, SW4736 SW4734AT40, SW4734 |
| Demora del cierre automático (→Página 35) | SERIE1/SERIE2 | |
| Demora de la apertura automática (→Página 36) | SERIE1/SERIE2/SERIE3 | |
| Asiento/tapa (→Página 36) | Tapa/Tapa-Asiento | Todos los modelos |
| LIMPIEZA automática de la vara (→Página 37) | ENCENDIDO/APAGADO | |
| LIMPIEZA automática de la taza (→Página 37) | ENCENDIDO/APAGADO | |
| Desodorizante (→Página 38) | ENCENDIDO/APAGADO | |
| Desodorizante de encendido automático (→Página 38) | ENCENDIDO/APAGADO | |
| Luz noche (→Página 39) | ENCENDIDO/ESPERA/ TEMPORIZADOR | |
| Luz tenue (→Página 40) | ENCENDIDO/APAGADO | |
| Luz de la taza (→Página 40) | ENCENDIDO/APAGADO | |
| Indicador de LIMPIEZA (→Página 41) | ENCENDIDO/APAGADO | |
| Pitido (→Página 41) | ENCENDIDO/APAGADO^{*2} | |
| Configuración de presión/posición (→Página 42) | ENCENDIDO/APAGADO | SW4736AT40, SW4736 SW4734AT40, SW4734 |
| Configuración personal (→Página 42) | ENCENDIDO/APAGADO | |
| Registro de la configuración personal (→Página 43) | Registrarse 1/Registrarse 2/ Registrarse 3/Registrarse 4 | |
| Rango de detección del sensor (→Página 44) | SERIE1/SERIE2/SERIE3/ SERIE4/SERIE5 | |

Configuración con los botones de la parte frontal del control remoto

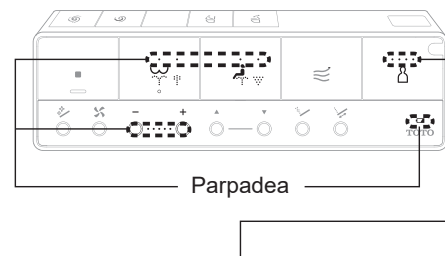
Pulse los botones por unos 10 segundos o más en el paso 1 para entrar en el modo de configuración.



Comprobar

- Pulse el botón "Detención" por 10 segundos o más.
 
- y **+**
 Pulse el botón "Detención" y el botón "Ajuste de la presión del agua +" por unos 10 segundos o más.
 

Nota: Durante la configuración, si no se presiona el botón siguiente en un plazo aproximado de 60 segundos, la luz dejará de titilar. Si no completa la configuración, vuelva a empezar desde el paso 1.

Configuración con los botones de la parte posterior del control remoto

Lado posterior del control remoto
Cómo retirar el control remoto (→Página 16)

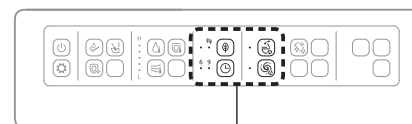

Utilice el LED para comprobar los ajustes.

► Botones utilizados para ajustar las configuraciones (→Páginas 26–44)

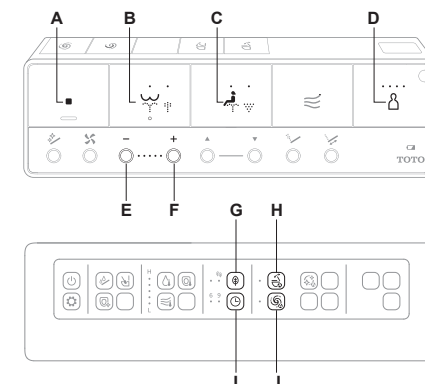

- A Botón detención
- B Botón lavado posterior
- C Botón lavado frontal
- D Botón configuración personal
- E Botón ajuste de la presión del agua -
- F Botón ajuste de la presión del agua +
- G Botón ahorro de energía automático
- H Botón apertura / cierre automático
- I Botón ahorro de energía con temporizador
- J Botón descarga automática

*1 Sólo si el botón "Descarga" está situado en la parte superior del control remoto

*2 El pitido suena cuando se cambian los ajustes, incluso si el pitido está desactivado. (excepto "Configuración de presión/posición" o "Configuración personal")

Cambio de la configuración

Funciones de ahorro de energía

Se puede seleccionar "Ahorro de energía automático", "Ahorro de energía automático+" o "Ahorro de energía con temporizador". Para ahorrar energía, la temperatura del asiento del inodoro se vuelve baja (o "APAGADO").

Nota: Aunque el ahorro de energía esté activado (con el calentador del asiento del inodoro ajustado en APAGADO o Bajo), el asiento del inodoro se calentará temporalmente cuando se siente.

(El asiento del inodoro tarda aproximadamente 15 minutos en alcanzar la temperatura establecida).

El indicador LED en la pantalla principal regresa al estado por el cual el ahorro de energía está encendido.

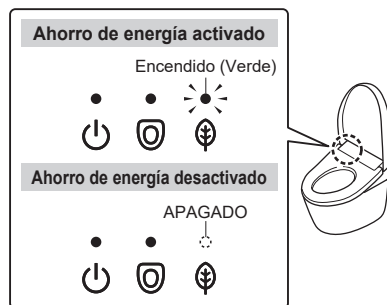

Ahorro de energía automático

Usted desea que el producto ahorre energía automáticamente

El producto detecta períodos de uso poco frecuente y baja la temperatura del asiento del inodoro automáticamente.

Al producto le toma unos 10 días determinar los períodos en que se usa con menos frecuencia relativa.

Cuando la función de ahorro de energía está en funcionamiento

Pantalla principal



Calentador del asiento del inodoro



Baja

Ejemplo

Cuando se usa poco de 9 p. m. a 6 a. m.

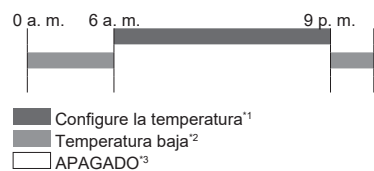

Ahorro de energía automático+

Usted desea ahorrar más energía

Además de la función "ahorro automático de la energía", automáticamente apaga el calentador del asiento del inodoro durante períodos de tiempo cuando el inodoro no se haya utilizado en absoluto.

Cuando la función de ahorro de energía está en funcionamiento

Pantalla principal



Calentador del asiento del inodoro



Baja APAGADO

Ejemplo

Sin utilizar de 0 a. m. a 4 a. m.

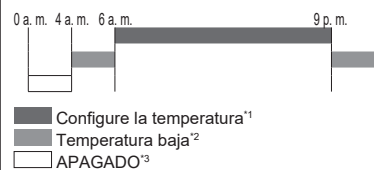

Ahorro de energía con temporizador

Desea ahorrar energía solo durante un lapso predefinido. (6 horas, 9 horas)

Una vez que se configure el tiempo, el calentador del asiento del inodoro se apaga automáticamente durante el período de tiempo configurado diariamente.

Cuando la función de ahorro de energía está en funcionamiento

Pantalla principal

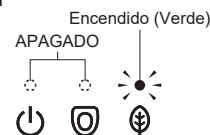

Calentador del asiento del inodoro



APAGADO

Ejemplo

Cuando se configura de 8 a. m. a 5 p. m.

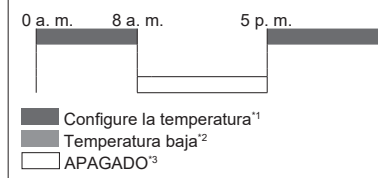

"Ahorro de energía con temporizador" y "Ahorro de energía automático" / "Ahorro de energía automático+"

¿Desea ahorrar la máxima cantidad de energía posible?

Cuando se activan las funciones "Ahorro de energía con temporizador" y "Ahorro de energía automático" / "Ahorro de energía automático+", la segunda función cuando la primera está inactiva.

Cuando la función de ahorro de energía está en funcionamiento

Pantalla principal

Durante el "Ahorro de energía automático" / "Ahorro de energía automático+":

- El mismo indicador LED que en el "Ahorro de energía automático" / "Ahorro de energía automático+" (→Página 28)

Durante el "Ahorro de energía con temporizador":

- El mismo indicador LED que en el "Ahorro de energía con temporizador" (→Consulte la descripción a la izquierda)

Calentador del asiento del inodoro

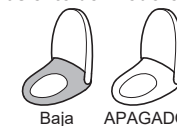

Baja APAGADO

Ejemplo

Cuando el "Ahorro de energía con temporizador" y el "Ahorro de energía automático +" se utilizan juntos

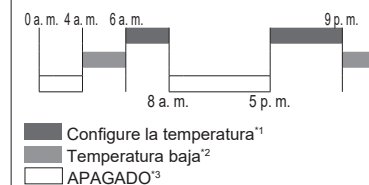

*1 Los ajustes de temperatura del asiento del inodoro de las páginas 24, 25.

*2 El período en que el calentador del asiento del inodoro está configurado en "Bajo".

*3 El período de tiempo cuando el calentador del asiento del inodoro se configura a "APAGADO".

Cambio de la configuración

Configuración

Ahorro de energía automático



Pulse el botón "Ahorro de energía automático".

- ▶ La configuración cambia cada vez que se presiona 1 vez este botón.

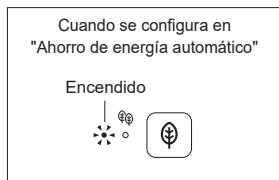

Configuración finalizada

Ahorro de energía automático+



Pulse el botón "Ahorro de energía automático+".

- ▶ La configuración cambia cada vez que se presiona 1 vez este botón.

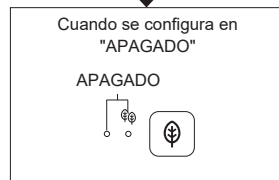
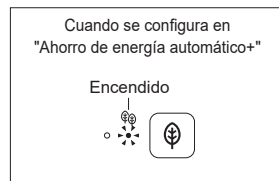

Configuración finalizada

Ahorro de energía con temporizador

Indique la hora de inicio del "Ahorro de energía con temporizador".

Ejemplo: Para ahorrar energía de 1 a.m. a 7 a.m. (durante 6 horas)



Cuando la hora del día sea la 1 a.m., press "Timer energy saver" button.

Pulse el botón "Ahorro de energía con temporizador" varias veces hasta que se iluminen los "6" LED.

- ▶ La configuración cambia cada vez que se presiona 1 vez este botón.

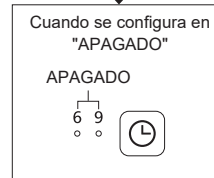
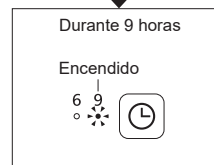
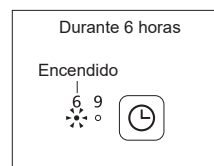

Configuración finalizada

Descarga automática

Para configurar la limpieza automática de la unidad de la taza



Pulse el botón "Descarga automática".

- ▶ La configuración cambia cada vez que se presiona 1 vez este botón.

Para configurar la limpieza automática de la unidad de la taza.

Verifique el LED de "Descarga automática" (→Página 27)

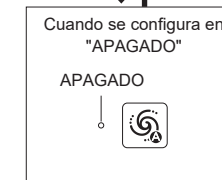
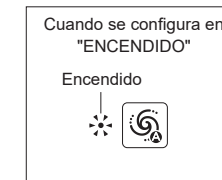

Configuración finalizada

Cambio de la configuración

Demora de descarga automática¹

Para cambiar la cantidad de tiempo antes de que el inodoro se descargue automáticamente

1. ■

Pulse el botón "Detención" hasta que todos los LED del control remoto se enciendan o parpadeen. (Unos 10 segundos)

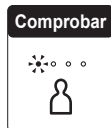

2.

Pulse el botón "Lavado posterior".

3.

Pulse el botón "Lavado frontal".

4. Escoja y pulse el botón del elemento que desee configurar.²

Para cambiar la cantidad de tiempo antes de que el inodoro se descargue automáticamente.

| Cuando se configura en "SERIE 1" | Cuando se configura en "SERIE 2" | Cuando se configura en "SERIE 3" |
|--|-----------------------------------|--|
| Pulse el botón "Ajuste de la presión del agua -" | Pulse el botón "Lavado posterior" | Pulse el botón "Ajuste de la presión del agua +" |
| - | | + |
| Pitidos breves | Pitido largo | Pitido breve |

SERIE 1 (Corto) : Tras unos 5 segundos
 SERIE 2 (Medio) : Tras unos 10 segundos
 SERIE 3 (Largo) : Tras unos 15 segundos

Nota: Si el "Cierre automático de la tapa antes de la descarga" está encendido, la tapa del inodoro se cierra antes de la descarga de la unidad de la taza como arriba.

Configuración finalizada

Cierre automático de la tapa antes de la descarga

Configure si cerrar o no la tapa del inodoro automáticamente antes de descargar la unidad de la taza

1. ■

Pulse el botón "Detención" hasta que todos los LED del control remoto se enciendan o parpadeen. (Unos 10 segundos)

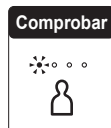

2.

Pulse el botón "Lavado posterior".

3. +

Pulse el botón "Ajuste de la presión del agua +".

4. Escoja y pulse el botón del elemento que desee configurar.

| Cuando se configura en "ENCENDIDO" | Cuando se configura en "APAGADO" |
|------------------------------------|----------------------------------|
| Pulse el botón "Lavado posterior". | Pulse el botón "Lavado frontal". |
| | |
| Pitido breve | Pitido largo |

Configuración finalizada

Acerca del "Cierre automático de la tapa antes de la descarga"...

(Si el botón "Descarga" se encuentra en la parte superior del control remoto para SW4736AT40, SW4736, SW4734AT40 o SW4734)

Unos 10 segundos luego de levantarse, o de alejarse si utiliza el inodoro parado, la tapa del inodoro se cierra automáticamente antes de la descarga de la unidad de la taza.

Asimismo, si pulsa los botones de descarga ("Descarga completa" o "Descarga ligera")³ en el control remoto, la tapa del inodoro se cierra antes de la descarga de la unidad de la taza.

Uso del asiento del inodoro



Parado

La tapa del inodoro se cierra en unos 10 segundos.

► La tapa del inodoro se cierra antes de la descarga de la unidad de la taza.

Uso del inodoro parado



Alejándose

El asiento y la tapa del inodoro se cierran cuando se aleja.

► El asiento y la tapa del inodoro se cierran antes de descargar la unidad de la taza.⁴

Uso de los botones de descarga del control remoto



Presione

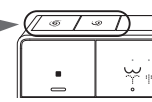

La tapa del inodoro se cierra.

► La tapa del inodoro se cierra antes de la descarga de la unidad de la taza.

El "Cierre automático de la tapa antes de la descarga" no funciona si la "Descarga automática" y la "Apertura / cierre automático" están configuradas del siguiente modo: (Excepto cuando se usan los botones de descarga del control remoto)

| | Descarga automática | Apertura / cierre automático |
|----|---------------------|------------------------------|
| 1) | APAGADO | ENCENDIDO |
| 2) | ENCENDIDO | APAGADO |
| 3) | APAGADO | APAGADO |

1) La tapa del inodoro se cierra automáticamente pero la unidad de la taza no se descarga.

2) La unidad de la taza se descarga automáticamente pero la taza del inodoro no se cierra.

3) La tapa del inodoro no se abre/cierra y la unidad de la taza no se descarga automáticamente.

Encienda tanto la "Descarga automática" como la "Apertura / cierre automático". (→Páginas 31,35)

Aunque la "Descarga automática" esté encendida, el "Cierre automático de la tapa antes de la descarga" podría no funcionar en algunos casos. Para obtener más información, consulte "El 'Cierre automático de la tapa antes de la descarga' no funciona" en "Solución de problemas". (→Página 62)

Nota: Puede cambiar el tiempo que transcurre antes de que se descargue agua tras el cierre automático de la tapa del inodoro a "SERIE 1", "SERIE 2" o "SERIE 3". (→Página 32) Si se levanta ligeramente del asiento o se coloca hacia la izquierda de este mientras sigue en él, el sensor del asiento podría no detectar de manera apropiada, lo que provocará que la tapa del inodoro se cierre y se descargue la unidad de la taza. Siéntese para que el sensor del asiento toque directamente su piel. (→Página 9) Mientras utiliza el inodoro parado, la tapa del inodoro podría cerrarse y la unidad de la taza podría descargarse. Manténgase parado frente a la unidad de la taza.

¹ El tiempo especificado para la "Demora del cierre automático (Cierre automático de la tapa antes de la descarga)" si el "Cierre automático de la tapa antes de la descarga" está encendido. (Si el botón "Descarga" se encuentra en la parte superior del control remoto para SW4736AT40, SW4736, SW4734AT40 o SW4734)

² Si "Relación de la tapa de descarga automática" se ha ajustado en "ON", la unidad de la taza realiza la descarga automáticamente unos 25 segundos para "SERIE 1 (Corto)", 30 segundos para "SERIE 2 (Medio)" o 35 segundos para "SERIE 3 (Largo)" después de abandonar el inodoro sin cerrar la tapa del inodoro. (Si el botón "Descarga" se encuentra en la parte superior del control remoto para SW4726AT40, SW4726, SW4724AT40 o SW4724)

³ El tipo de botón varía en función del tipo de unidad de taza o tanque. (→Página 22)

⁴ El asiento y la tapa del inodoro se cierran en unos 30 segundos y, luego, se descarga la unidad de la taza.

Cambio de la configuración

Relación de la tapa de descarga automática

Cerrar la tapa del inodoro antes de descargar la unidad de la taza

ON/OFF

1. ■

Pulse el botón "Detención" hasta que todos los LED del control remoto se enciendan o parpadeen. (Unos 10 segundos)

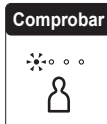

2. ☹️

Pulse el botón "Lavado posterior".

3. +

Pulse el botón "Ajuste de la presión del agua +".

4. Escoja y pulse el botón del elemento que desee configurar.

Cerrar la tapa del inodoro antes de descargar la unidad de la taza

Cuando se configura en "ENCENDIDO"

Pulse el botón "Lavado posterior".



Pitido breve

Cuando se configura en "APAGADO"

Pulse el botón "Lavado frontal".



Pitido largo

Configuración finalizada

Acerca de la "Relación de la tapa de descarga automática"... (Si el botón "Descarga" se encuentra en la parte superior del control remoto para SW4726AT40, SW4726, SW4724AT40 o SW4724)

Cuando la tapa del inodoro se cierra a mano, la unidad de la taza realiza la descarga junto con el movimiento de la tapa del inodoro.

Si la tapa del inodoro no está cerrada, la unidad de la taza realiza la descarga automáticamente unos 30 segundos después de que el usuario se levante para garantizar la descarga. (Si está activada la "Descarga automática" (→Página 31))

Puede cambiar el tiempo que transcurre antes de que la unidad de la taza realice la descarga después de abandonar el inodoro sin cerrar la tapa a "SERIE 1 (Corto)", "SERIE 2 (Medio)" o "SERIE 3 (Largo)". (→Página 32)

Apertura / cierre automático

Para configurar la apertura automática de la tapa del inodoro

1. 🚽

Pulse el botón "Apertura / cierre automático".

▶ La configuración cambia cada vez que se presiona 1 vez este botón.

Para configurar la apertura automática de la tapa del inodoro.

Verifique el LED de "Apertura / cierre automático" (→Página 27)

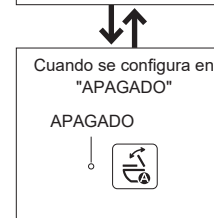
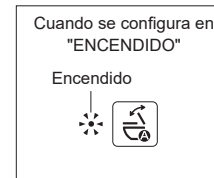

Configuración finalizada

Demora del cierre automático*1

Para cambiar la cantidad de tiempo antes de que la tapa/el asiento se cierre automáticamente

1. ■

Pulse el botón "Detención" hasta que todos los LED del control remoto se enciendan o parpadeen. (Unos 10 segundos)

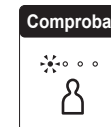

2. 🚽

Pulse el botón "Lavado frontal".

3. ☹️

Pulse el botón "Lavado posterior".

4. Escoja y pulse el botón del elemento que desee configurar.

Para cambiar la cantidad de tiempo antes de que la tapa/el asiento se cierre automáticamente.

| | |
|---|---|
| Cuando se configura en "SERIE 1" ^{*2} | Cuando se configura en "SERIE 2" |
| Pulse el botón "Ajuste de la presión del agua -". | Pulse el botón "Ajuste de la presión del agua +". |
| - | + |
| Pitido breve | Pitido largo |

SERIE 1 (Corto) : Tras unos 25 segundos

SERIE 2 (Medio): Tras unos 90 segundos

Configuración finalizada

*1 Si el "Cierre automático de la tapa antes de la descarga" está encendido, no puede utilizar esta configuración para cambiar el tiempo que transcurre antes de que la tapa del inodoro se cierre automáticamente. Configure los ajustes para la "Demora de descarga automática". (→Página 32) (Si el botón "Descarga" se encuentra en la parte superior del control remoto para SW4736AT40, SW4736, SW4734AT40 o SW4734)

*2 Cuando se configura a "SERIE 1 (Corto)", la tapa/el asiento no se abren automáticamente unos 15 segundos luego de cerrarse automáticamente.

Cambio de la configuración

Demora de la apertura automática

Cambiar el tiempo antes de la apertura automática (Después de cerrar manualmente o con el control remoto).

- 

Pulse el botón "Detención" hasta que todos los LED del control remoto se enciendan o parpadeen. (Unos 10 segundos)

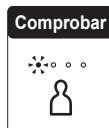

- 



Pulse el botón "Lavado frontal".

- 

Pulse el botón "Ajuste de la presión del agua +".

- Escoja y pulse el botón del elemento que desee configurar.

Cambiar el tiempo antes de la apertura.

| | | |
|---|---|---|
| <p>Cuando se configura en "SERIE 1"</p> <p>Pulse el botón "Lavado posterior".</p>  <p>Pitido largo</p> | <p>Cuando se configura en "SERIE 2"</p> <p>Pulse el botón "Lavado frontal".</p>  <p>Pitido breve</p> | <p>Cuando se configura en "SERIE 3"</p> <p>Pulse el botón "Ajuste de la presión del agua -".</p> <p>—</p> <p>Pitidos breves</p> |
|---|---|---|

SERIE 1 (Estándar) : Tras unos 15 segundos
 SERIE 2 (Medio) : Tras unos 30 segundos
 SERIE 3 (Largo) : Tras unos 90 segundos

Configuración finalizada

Asiento/tapa

Para abrir y cerrar automáticamente la tapa del inodoro/Abrir y cerrar automáticamente el asiento y la tapa del inodoro

- 

Pulse el botón "Detención" hasta que todos los LED del control remoto se enciendan o parpadeen. (Unos 10 segundos)

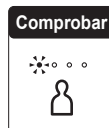

- 



Pulse el botón "Lavado frontal".

- 

Pulse el botón "Ajuste de la presión del agua -".

- Escoja y pulse el botón del elemento que desee configurar.

Para abrir y cerrar automáticamente la tapa del inodoro/Abrir y cerrar automáticamente el asiento y la tapa del inodoro.

| | |
|--|---|
| <p>Cuando se configura en "Tapa"</p> <p>Pulse el botón "Lavado posterior".</p>  <p>Pitido largo</p> | <p>Cuando se configura en "Tapa-Asiento"^{*1,2}</p> <p>Pulse el botón "Lavado frontal".</p>  <p>Pitido breve</p> |
|--|---|

Configuración finalizada

LIMPIEZA automática de la vara

Para configurar la limpieza automática de la vara

- 

Pulse el botón "Detención" hasta que todos los LED del control remoto se enciendan o parpadeen. (Unos 10 segundos)

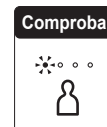

- 

Pulse el botón "Ajuste de la presión del agua +".

- 

Pulse el botón "Lavado posterior".

- Escoja y pulse el botón del elemento que desee configurar.

Para configurar la limpieza automática de la vara.

| | |
|---|---|
| <p>Cuando se configura en "ENCENDIDO"</p> <p>Pulse el botón "Ajuste de la presión del agua +".</p> <p>+</p> <p>Pitido breve</p> | <p>Cuando se configura en "APAGADO"</p> <p>Pulse el botón "Ajuste de la presión del agua -".</p> <p>—</p> <p>Pitido largo</p> |
|---|---|

Configuración finalizada

LIMPIEZA automática de la taza

Configure si se aplicará rocío automáticamente en la unidad de la taza o no

- 

Pulse el botón "Detención" hasta que todos los LED del control remoto se enciendan o parpadeen. (Unos 10 segundos)

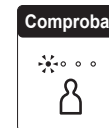

- 

Pulse el botón "Ajuste de la presión del agua +".

- 

Pulse el botón "Lavado frontal".

- Escoja y pulse el botón del elemento que desee configurar.

Configure si se aplicará rocío automáticamente en la unidad de la taza o no.

| | |
|--|---|
| <p>Cuando se configura en "Rociar"</p> <p>Pulse el botón "Ajuste de la presión del agua +".</p> <p>+</p> <p>Pitido breve</p> | <p>Cuando se configura en "No rociar"</p> <p>Pulse el botón "Ajuste de la presión del agua -".</p> <p>—</p> <p>Pitido largo</p> |
|--|---|

Configuración finalizada

*1 Si la "Tapa-Asiento" se configura para abrir automáticamente, el rocío previo no se vaporiza.

*2 Cuando "Tapa-Asiento" está configurado, puede realizarse una descarga ligera incluso si no se levanta ni lo usa, dependiendo del diseño de su inodoro.

Cambio de la configuración

Desodorizante

Para configurar el desodorizante automático después de sentarse en el asiento del inodoro

1. ■

Pulse el botón "Detención" hasta que todos los LED del control remoto se enciendan o parpadeen. (Unos 10 segundos)

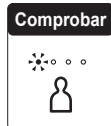

2. -

Pulse el botón "Ajuste de la presión del agua -".

3.

Pulse el botón "Lavado frontal".

4. Escoja y pulse el botón del elemento que desee configurar.

Para configurar el desodorizante automático después de sentarse en el asiento del inodoro.

Cuando se configura en "ENCENDIDO"

Pulse el botón "Ajuste de la presión del agua +".

+

Pitido breve

Cuando se configura en "APAGADO"

Pulse el botón "Ajuste de la presión del agua -".

-

Pitido largo

Configuración finalizada

Desodorizante de encendido automático

Configure si desea realizar una desodorización potente o no automáticamente luego de estar de pie

1. ■

Pulse el botón "Detención" hasta que todos los LED del control remoto se enciendan o parpadeen. (Unos 10 segundos)

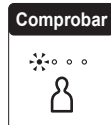

2. -

Pulse el botón "Ajuste de la presión del agua -".

3. +

Pulse el botón "Ajuste de la presión del agua +".

4. Escoja y pulse el botón del elemento que desee configurar.

Configure si desea realizar una desodorización potente o no automáticamente luego de estar de pie

Cuando se configura en "ENCENDIDO"

Pulse el botón "Lavado posterior".



Pitido breve

Cuando se configura en "APAGADO"

Pulse el botón "Lavado frontal".



Pitido largo

Configuración finalizada

Luz noche

Configure si cambiar o no la "Luz tenue" y la "Luz de la taza" a "Modo noche", un modo de iluminación adecuado para la noche, así como la ventana de tiempo.

Para configurar la ventana de tiempo (temporizador), establezca la hora de inicio deseada.

1. ■ y +

Mantenga pulsados los botones "Detención" y "Ajuste de la presión del agua +" hasta que los LED del control remoto se enciendan o parpadeen. (Unos 10 segundos)

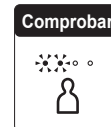

2.

Pulse el botón "Lavado frontal".

3. +

Pulse el botón "Ajuste de la presión del agua +".

4. Escoja y pulse el botón del elemento que desee configurar.

Cuando se configura en "ENCENDIDO"

Pulse el botón "Lavado posterior".



Pitido breve

Cuando se configura en "APAGADO"

Pulse el botón "Lavado frontal".



Pitido largo

Cuando se configura en "ventana de tiempo"

Pulse el botón "Ajuste de la presión del agua -".



Pitidos breves

Configuración finalizada

Acerca de la "Luz noche"...

Puede cambiar la "Luz tenue" y la "Luz de la taza" a "Modo noche", un modo de iluminación adecuado para la noche.

Nota: La luz no se enciende si la "Luz tenue" y la "Luz de la taza" están apagadas.

La "Luz noche" está encendida

Luz tenue

Encendida permanentemente



Luz de la taza

Se enciende solo mientras detecta a alguien



El brillo cambia según el movimiento humano.

La "Luz noche" está apagada "EN ESPERA"

Luz tenue

Se enciende tal como se especifica en las configuraciones



Luz de la taza

Se enciende tal como se especifica en las configuraciones



La "Luz noche" se configura con el temporizador

ENCENDIDO



APAGADO "EN ESPERA"

La luz se enciende / apaga "EN ESPERA" cada 12 horas empezando desde la hora configurada.

Ejemplo

Cuando se configura de 9 p. m. a 9 a. m.

0 a. m. 9 a. m. 9 p. m.

ENCENDIDO

ENCENDIDO

APAGADO "EN ESPERA"

Cambio de la configuración

Luz tenue

Para configurar el uso de la luz tenue

1. ■ y +

Mantenga pulsados los botones "Detención" y "Ajuste de la presión del agua +" hasta que los LED del control remoto se enciendan o parpadeen. (Unos 10 segundos)

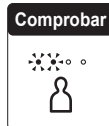

2.

Pulse el botón "Lavado posterior".

3.

Pulse el botón "Lavado frontal".

4. Escoja y pulse el botón del elemento que desee configurar.

Para configurar el uso de la luz tenue.

| | |
|---|---|
| <p>Cuando se configura en "ENCENDIDO"</p> <p>Pulse el botón "Ajuste de la presión del agua +".</p> <p style="text-align: center;">+</p> <p>Pitido breve</p> | <p>Cuando se configura en "APAGADO"</p> <p>Pulse el botón "Ajuste de la presión del agua -".</p> <p style="text-align: center;">-</p> <p>Pitido largo</p> |
|---|---|

Configuración finalizada

Luz de la taza

Para configurar el uso de la luz dentro de la unidad de la taza

1. ■ y +

Mantenga pulsados los botones "Detención" y "Ajuste de la presión del agua +" hasta que los LED del control remoto se enciendan o parpadeen. (Unos 10 segundos)

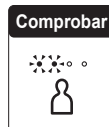

2.

Pulse el botón "Lavado posterior".

3. +

Pulse el botón "Ajuste de la presión del agua +".

4. Escoja y pulse el botón del elemento que desee configurar.

Para configurar el uso de la luz dentro de la unidad de la taza.

| | |
|---|---|
| <p>Cuando se configura en "ENCENDIDO"</p> <p>Pulse el botón "Lavado posterior".</p> <p style="text-align: center;"></p> <p>Pitido breve</p> | <p>Cuando se configura en "APAGADO"</p> <p>Pulse el botón "Lavado frontal".</p> <p style="text-align: center;"></p> <p>Pitido largo</p> |
|---|---|

Configuración finalizada

Indicador de LIMPIEZA

Para configurar la iluminación del indicador de LIMPIEZA

1. ■ y +

Mantenga pulsados los botones "Detención" y "Ajuste de la presión del agua +" hasta que los LED del control remoto se enciendan o parpadeen. (Unos 10 segundos)

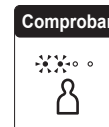

2.

Pulse el botón "Lavado posterior".

3. -

Pulse el botón "Ajuste de la presión del agua -".

4. Escoja y pulse el botón del elemento que desee configurar.

Para configurar la iluminación del indicador de LIMPIEZA

| | |
|---|---|
| <p>Cuando se configura en "ENCENDIDO"</p> <p>Pulse el botón "Lavado posterior".</p> <p style="text-align: center;"></p> <p>Pitido breve</p> | <p>Cuando se configura en "APAGADO"</p> <p>Pulse el botón "Lavado frontal".</p> <p style="text-align: center;"></p> <p>Pitido largo</p> |
|---|---|

Configuración finalizada

Pitido

Para configurar la emisión de un sonido

1. ■ y +

Mantenga pulsados los botones "Detención" y "Ajuste de la presión del agua +" hasta que los LED del control remoto se enciendan o parpadeen. (Unos 10 segundos)

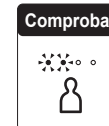

2. -

Pulse el botón "Ajuste de la presión del agua -".

3.

Pulse el botón "Lavado posterior".

4. Escoja y pulse el botón del elemento que desee configurar.

Para configurar la emisión de un sonido.

| | |
|---|---|
| <p>Cuando se configura en "ENCENDIDO"</p> <p>Pulse el botón "Ajuste de la presión del agua +".</p> <p style="text-align: center;">+</p> <p>Pitido breve</p> | <p>Cuando se configura en "APAGADO"</p> <p>Pulse el botón "Ajuste de la presión del agua -".</p> <p style="text-align: center;">-</p> <p>Pitido largo</p> |
|---|---|

Configuración finalizada

Cambio de la configuración

Configuración de la presión / posición

Configure si desea mantener sus parámetros favoritos en cuanto a la presión y la posición

1. ■ y +

Mantenga pulsados los botones "Detención" y "Ajuste de la presión del agua +" hasta que los LED del control remoto se enciendan o parpadeen. (Unos 10 segundos)

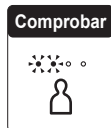

2. ☽

Pulse el botón "Lavado posterior".

3. +

Pulse el botón "Ajuste de la presión del agua +".

4. -

Pulse el botón "Ajuste de la presión del agua -".
▶ Se muestra la configuración actual.

5. -

Pulse el botón "Ajuste de la presión del agua -".
▶ La configuración cambia cada vez que se presiona 1 vez este botón.

Configuración de la presión / posición

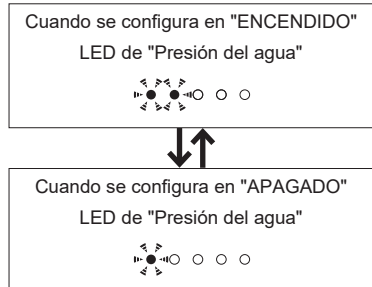

6. ■

Pulse el botón "Detención".
Configuración finalizada

Configuración personal

Configure si utilizar o no la configuración personal

1. ■ y +

Mantenga pulsados los botones "Detención" y "Ajuste de la presión del agua +" hasta que los LED del control remoto se enciendan o parpadeen. (Unos 10 segundos)

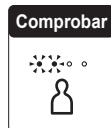

2. -

Pulse el botón "Ajuste de la presión del agua -".

3. +

Pulse el botón "Ajuste de la presión del agua +".

4. ☽

Pulse el botón "Lavado frontal".
▶ Se muestra la configuración actual.

5. -

Pulse el botón "Ajuste de la presión del agua -".
▶ La configuración cambia cada vez que se presiona 1 vez este botón.

Configuración de la presión / posición

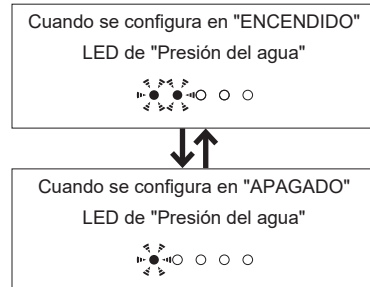

6. ■

Pulse el botón "Detención".
Configuración finalizada

Registro de la configuración personal¹

Registre su posición de la vara preferida, etc.

1. ☽

Pulse el botón "Configuración personal".

Seleccione la ubicación que desea configurar

▶ La configuración cambia cada vez que se presiona 1 vez este botón.

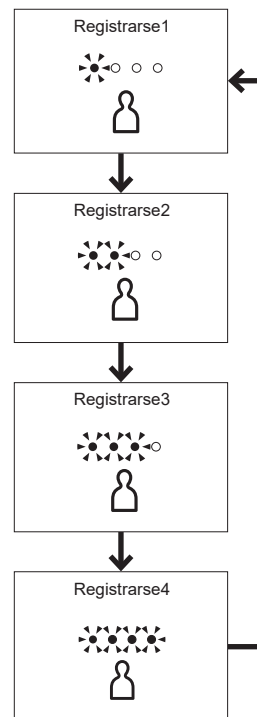

2. Configure sus preferencias para la "Posición de la vara", la "Presión del agua" y la "Temperatura del agua caliente" durante el "Lavado posterior", etc.

3. ☽

Pulse el botón "Configuración personal" por 5 segundos o más. (Pitido breve)

Configuración finalizada

¹ Esta operación no se puede realizar si la "Configuración personal" está apagada.

Cambio de la configuración

Rango de detección del sensor

Puede cambiar cuándo abrir la tapa del inodoro al entrar al baño

- 

Pulse el botón "Detención" hasta que todos los LED del control remoto se enciendan o parpadeen. (Unos 10 segundos)

Comprobar



- 

Pulse el botón "Lavado frontal".

- 

Pulse el botón "Lavado posterior".

- 

Pulse el botón "Lavado frontal".
► Se muestra la configuración actual.

5. - y +

Use los botones "Presión del agua -" y "Presión del agua +" para seleccionar "SERIE 1", "SERIE 2", "SERIE 3", "SERIE 4" o "SERIE 5".

► La configuración cambia cada vez que se presiona 1 vez este botón.

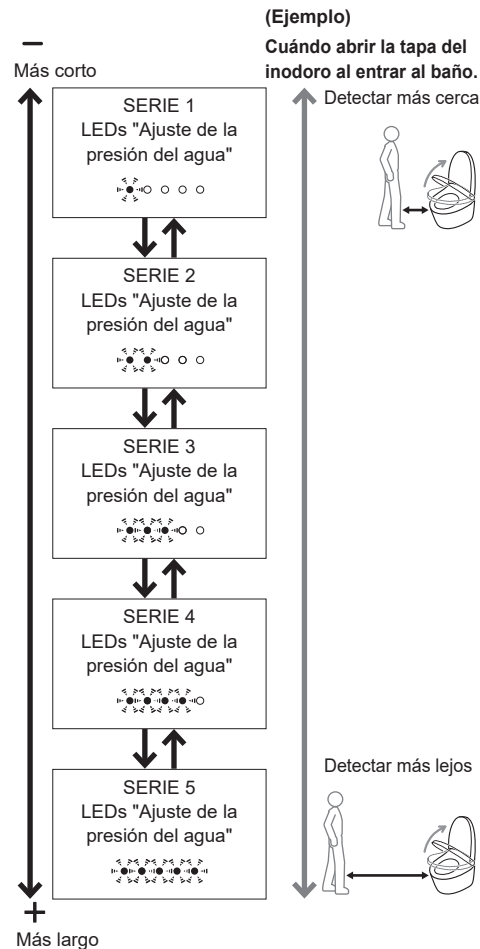

- 

Pulse el botón "Detención".
Configuración finalizada

Mantenimiento

Antes de efectuar el mantenimiento

⚠ ADVERTENCIA

Apague siempre la unidad antes de efectuar el mantenimiento o una inspección.

Si no lo hace, puede producirse una descarga eléctrica o una falla de funcionamiento; esto puede ocasionar un desperfecto.

Por seguridad, apague la unidad antes de efectuar el mantenimiento.*1*2

Cuando la temperatura del asiento está APAGADA, el LED de alimentación no se ilumina.



Para apagar la unidad

Desconecte el enchufe de alimentación.

Para encender la unidad

Conecte el enchufe de alimentación.

► Se iluminará el LED de "Alimentación".

Enchufe de alimentación



• Paño seco



• Paño húmedo

Aproximadamente una vez al mes

- Desenchufe el enchufe de alimentación y límpielo con un paño seco.



- Conecte el enchufe de alimentación.

► Se iluminará el LED de "Alimentación".

⚠ ADVERTENCIA

Periódicamente, quite el polvo de las clavijas y demás piezas del enchufe de alimentación.

Desenchufe el enchufe de alimentación y límpielo con un paño seco.

Conecte bien el enchufe de alimentación.

Cuando desconecte el enchufe de alimentación, hágalo sosteniendo el cuerpo principal de este.

Tirar del cable de alimentación puede dañar el enchufe de alimentación o el propio cable.



*1 Excepto cuando se utiliza la "Limpieza de la vara", la "Pulverización manual".

*2 La tapa del inodoro no se abre automáticamente durante unos 20 segundos luego de encender la alimentación (preparación). Utilice el control remoto. (Excepto SW4726AT40, SW4726, SW4724AT40 y SW4724)

Mantenimiento

Unidad principal

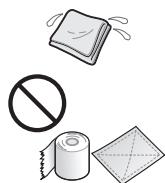

- Paño suave humedecido con agua
 - Papel higiénico
 - Paño seco
 - Esponja para fregar de nailon
- Puede causar daños.

Aproximadamente todos los días

1. Apague la alimentación. (→Página 45)

2. Limpie con un paño suave humedecido con agua y bien escurrido.

Para la suciedad difícil de quitar

Limpie con un paño suave humedecido con detergente de cocina de pH neutro y diluido, y luego limpie con un paño suave humedecido con agua.



- Detergente de pH neutro de cocina



- Diluyente de pintura
- Bencina
- Soluciones de limpieza en polvo

3. Encienda la alimentación. (→Página 45)

► Se iluminará el LED de "Alimentación".

Atención

Este producto es dispositivo eléctrico. Cuide que no penetre agua en el interior ni deje restos de detergente en el espacio entre la unidad principal y la unidad de la taza. No tire ningún limpiador directamente sobre la salida de aire caliente o la cubierta alrededor de la vara, etc. Pueden dañarse las piezas de plástico o producirse fallas de funcionamiento.

Al utilizar una solución de limpieza para inodoros, enjuáguela dentro de los 3 minutos de aplicado y deje el asiento del inodoro y la tapa del inodoro abiertos.

Limpie los restos de la solución de limpieza. Si el vapor de una solución de limpieza para inodoros ingresa a la unidad principal, podrían producirse fallas de funcionamiento.

<Si el "Cierre automático de la tapa antes de la descarga" (→Páginas 32, 33) está encendido> (→Página 10)

No presione la salida de aire caliente ni la cubierta alrededor de la vara ni tire de ellas con excesiva fuerza. Si lo hace podría provocar daños o fallas.

Limpie la superficie trasera del asiento del inodoro y los cojines del asiento del inodoro con un paño suave y humedecido en agua.

De lo contrario, la adhesión de suciedad puede causar manchas.

Asegúrese de limpiar las gotas de agua del asiento del inodoro. De lo contrario, el sensor del asiento podría no funcionar correctamente.

Pulverización Manual

El rocío EWATER+ se puede aplicar para realizar el mantenimiento y separar la suciedad de la superficie.

Aproximadamente todos los días

<Pulverización manual>

Lado posterior del control remoto

Cómo retirar el control remoto (→Página 16)



1) Pulse el botón "Pulverización manual".

► El rocío "EWATER+" se aplica a la unidad de la taza.

Nota: No se puede usar cuando la vara está afuera o cuando esté sentado en el asiento del inodoro.

Espacio entre la unidad principal y la unidad de la taza

La unidad principal se puede retirar para limpiar la parte superior de la unidad de la taza y la parte inferior de la unidad principal.



- Paño suave humedecido con agua
 - Papel higiénico
 - Paño seco
 - Esponja para fregar de nailon
- Puede causar daños.

Aproximadamente una vez al mes

1. Apague la alimentación. (→Página 45)

2. Retire la unidad principal.

Tire de la unidad principal hacia usted mientras presiona el "Botón de extracción de la unidad principal".

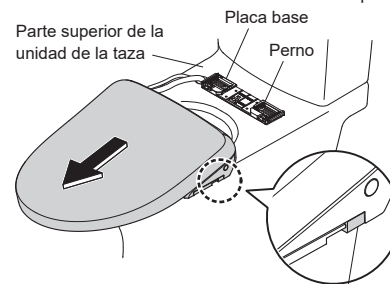

Botón de extracción de la unidad principal

Atención

No tire de la unidad con demasiada fuerza.

Porque la manguera de suministro de agua y el cable de alimentación están colocados.

No incline excesivamente la manguera del suministro de agua.

3. Limpie la parte superior de la unidad de la taza y la parte inferior de la unidad principal.

Limpie con un paño suave humedecido con detergente de cocina de pH neutro y diluido, y luego seque la superficie con un paño suave humedecido con agua para eliminar los restos de detergente.

4. Instale la unidad principal.

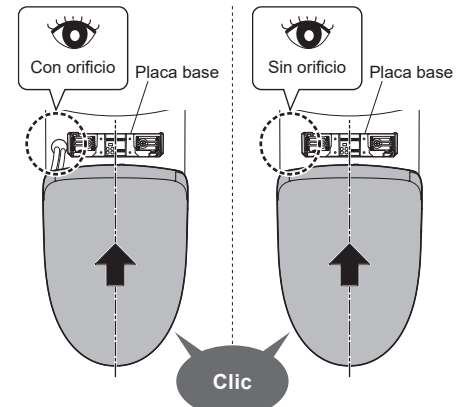

1) Tire del cable de alimentación y de la manguera de suministro de agua para introducirlos en la cavidad de la unidad de la taza. Alinee la unidad principal con el centro de la placa base y presiónela firmemente sobre la placa base hasta oír un clic.

2) Alinee la unidad principal con el centro de la placa base y presiónela firmemente sobre la placa base hasta oír un clic.

Atención

Tenga cuidado de no apretar el cable de alimentación. No incline excesivamente la manguera del suministro de agua.

PRECAUCIÓN

Empuje la unidad principal firmemente en la placa base hasta que se oiga un clic. De lo contrario, la unidad principal puede aflojarse y caerse, lo que puede provocar lesiones.

► Después de la instalación, verifique que la unidad principal no se suelte, aun cuando se tire de ella.





5. Encienda la alimentación. (→Página 45)

► Se iluminará el LED de "Alimentación".

Mantenimiento

Espacio entre la unidad principal y la tapa del inodoro

La tapa del inodoro se puede retirar para limpiarla a fondo.

-  Paño suave humedecido con agua
 -  Papel higiénico
 -  Paño seco
 -  Esponja para fregar de nailon
- Puede causar daños.

Aproximadamente una vez al mes

1. Apague la alimentación y extraiga la unidad principal. (→Página 45)

2. Quite la tapa del inodoro.

Incline la tapa del inodoro ligeramente hacia el frente.

- A** Tire del lado izquierdo hacia afuera.
- B** Desenganche la bisagra de la cavidad y tire hacia arriba.
- C** Desenganche el lado derecho.

Sostenga con ambas manos

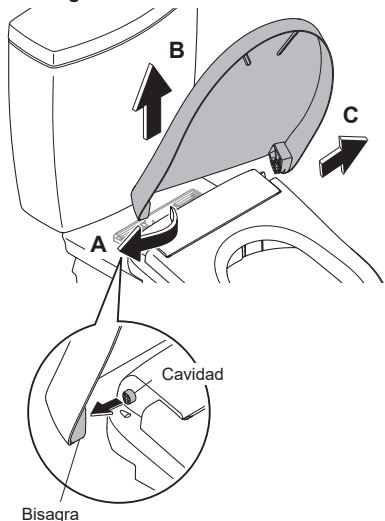

3. Limpie con un paño suave humedecido con agua y bien escurrido.

4. Vuelva a instalar la tapa del inodoro.

- D** Una la clavija y la bisagra en el lado derecho. Incline la tapa del inodoro ligeramente hacia el frente.
- E** Mientras tira del lado izquierdo.
- F** Monte uniendo la bisagra con la cavidad.

Atención
Tenga cuidado para no pellizcarse los dedos.

Sostenga con ambas manos

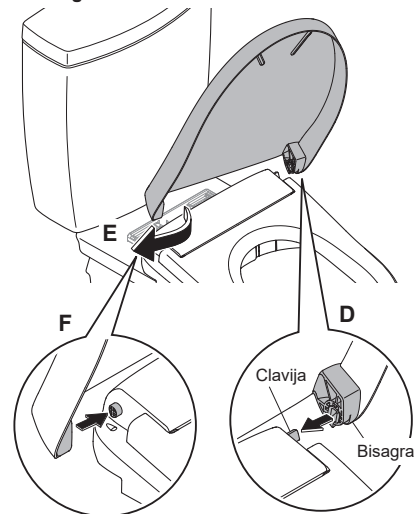





5. Vuelva a instalar la unidad principal y encienda la alimentación. (→Página 45)

▶ Se iluminará el LED de "Alimentación".

6. Abra y cierre la tapa del inodoro para verificar la reinstalación.

Vara

-  Paño suave humedecido con agua
 -  Papel higiénico
 -  Paño seco
 -  Esponja para fregar de nailon
- Puede causar daños.

Aproximadamente una vez al mes Si detecta suciedad (Limpieza de la vara)

1. Extienda la vara.

Para operar desde la parte posterior del control remoto

Lado posterior del control remoto
Cómo retirar el control remoto (→Página 16)



Pulse el botón "Limpieza de la vara".

Para operar desde la parte delantera del control remoto

Se recomienda si el control remoto está bloqueado para evitar robos, etc.

1)  y 

Mantenga pulsados los botones "Detención" y "Ajuste de la presión del agua +" hasta que los LED del control remoto se enciendan o parpadeen. (Unos 10 segundos)

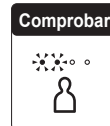

2) 

Pulse el botón "Ajuste de la presión del agua +".

3) 

Pulse el botón "Lavado frontal".

4) 

Pulse el botón "Lavado posterior".

▶ La vara se extiende y rocía agua para realizar la limpieza.

▶ La vara se retrae automáticamente después de unos 5 minutos.

2. Limpie con un paño suave humedecido con agua y bien escurrido.

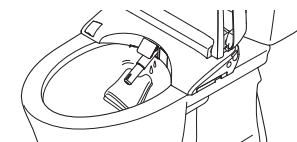

Atención
No empuje, tire ni presione la vara con demasiada fuerza.
Puede causar daños o fallas de funcionamiento.

3. 

Pulse el botón "Detención".

▶ La vara se retrae.

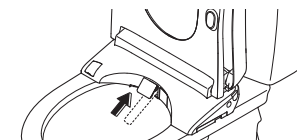

Mantenimiento

Filtro desodorizante

Aproximadamente una vez al mes

1. Apague la alimentación. (→Página 45)
2. Quite el filtro desodorizante.
Sostenga la lengüeta y tire hacia afuera.



Atención

No tire de la unidad con demasiada fuerza.
Si lo hace, puede causar daños o fallas de funcionamiento.

3. Limpie con un cepillo de dientes o herramienta similar.
Cuando lave con agua, seque bien antes de la reinserción.

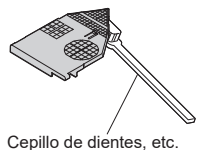

4. Empuje firmemente hasta que se oiga un clic.

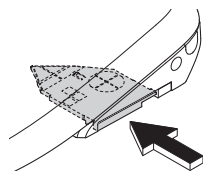

Empuje firmemente hasta que se oiga un clic.

5. Encienda la alimentación. (→Página 45)
▶ Se iluminará el LED de "Alimentación".

Tapón de vaciado con filtro de suministro de agua

Aproximadamente una vez cada 6 meses
Si considera que la presión del agua ha disminuido

1. Cierre la llave de paso de agua. (→Página 57)
▶ El suministro de agua se detiene.

PRECAUCIÓN

No retire el tapón de vaciado con filtro de suministro de agua mientras la válvula de corte esté abierta.
De lo contrario, el agua puede salpicar.

2. Presione el botón "LIMPIEZA de la vara".
(Libere la presión de la tubería de suministro de agua.)

3. Apague la alimentación. (→Página 45)

4. Abra el asiento y la tapa del inodoro.

5. Abra la cubierta y retire el tapón de vaciado con filtro de suministro de agua.

- 1) Inserte un destornillador de punta plana en el gancho de la cubierta para abrirla.

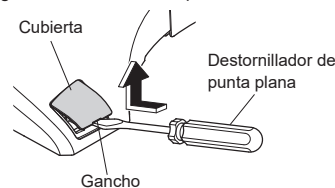

- 2) Afloje el tapón de vaciado con filtro de suministro de agua con un destornillador de punta plana y, luego, tire de él.



Tapón de vaciado con filtro de suministro de agua

6. Limpie el filtro con un instrumento como un cepillo de dientes.

- ▶ Asimismo, retire cualquier resto de polvo del interior del orificio del tapón de vaciado con filtro de suministro de agua.

7. Vuelva a instalar el tapón de vaciado con filtro de suministro de agua y cierre la cubierta.

- 1) Introduzca el tapón de vaciado con filtro de suministro de agua y utilice un destornillador de punta plana para apretarlo con firmeza.

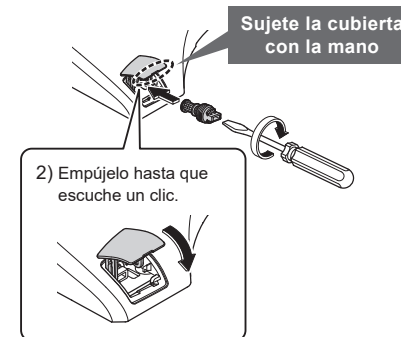

2) Empújelo hasta que escuche un clic.

8. Encienda la alimentación. (→Página 45)

- ▶ Se iluminará el LED de "Alimentación".

9. Abra la llave de paso de agua. (→Página 17)

¿Qué hacer?

Si no circula agua por un corte del suministro de agua

Asegúrese de consultar el manual de instrucciones de la taza.

1. Use un balde para descargar agua.

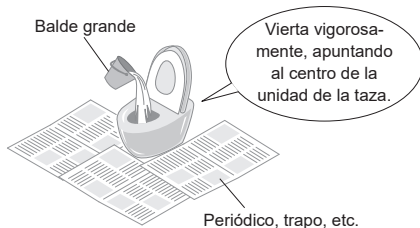

2. Si el nivel del agua es bajo tras la descarga, añada más agua.
(Hasta que el nivel del agua no suba más.)
► Evite los olores.

Atención

Antes de iniciar el trabajo, apague la "Descarga automática"^{*1}. (→Página 27)

Cuando se restablezca el suministro de agua, asegúrese de utilizar el agua en la bañera o la cocina (no en este producto) para sacar el aire de los tubos de suministro de agua.

De lo contrario, podría introducirse aire u objetos extraños en el producto y provocar fallas.

Tras esto, asegúrese de realizar una descarga completa. Para evitar que los desechos se queden en el tubo de descarga.

Si el control remoto no funciona

Si la marca de advertencia de batería baja "  " en la superficie del control remoto parpadea, sustituya las baterías.

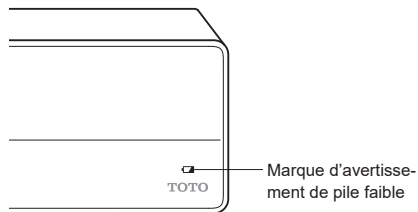

Cambio de las baterías

1. Apague la alimentación. (→Página 45)
2. Quite el control remoto del soporte. (→Página 16)
3. Abra la cubierta de las baterías y sustituya con dos baterías AAA nuevas. (→Página 16)
► El LED de advertencia de batería baja se apaga.
4. Coloque el control remoto en el soporte. (→Página 16)
5. Encienda la alimentación. (→Página 45)
► Se iluminará el LED de "Alimentación".

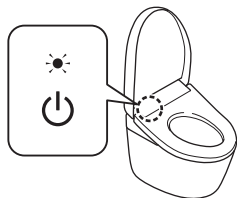

Atención

Las configuraciones de "ENCENDIDO" / "APAGADO" de las funciones como la función de ahorro de energía se pueden cancelar al reemplazar las baterías. Configúrelas de nuevo.

Prevención de daños por congelación

Cuando la temperatura ambiente pueda bajar a 32°F (0°C) o menos, tome las medidas necesarias para evitar el congelamiento.

Atención

Cuando la temperatura ambiente pueda bajar a 32°F (0°C) o menos, no use la función de ahorro de energía. De lo contrario, el producto podría averiarse.

Caliente el baño o tome las medidas necesarias contra el congelamiento, para que la temperatura ambiente no baje a menos de 32°F (0°C).

Antes de comenzar a trabajar, configure "Descarga automática"^{*1} (→Página 31) y "Apertura / cierre automático"^{*2} (→Página 35) en "APAGADO".

1. Cierre la llave de paso de agua. (→Página 57)
► El suministro de agua se detiene.

PRECAUCIÓN

No quite la válvula de vaciado del filtro de agua si la llave de paso está abierta. De lo contrario, el agua puede salpicar.

2. Vacíe el agua del tanque del inodoro. Utilice la palanca/botón/etc. hasta que se detenga el agua.
3.  Presione el botón "LIMPIEZA de la vara". (Libere la presión de la tubería de suministro de agua.)
4. Apague la alimentación. (→Página 45)

5. Vacíe el agua de la tubería.

- 1) Abra el asiento y la tapa del inodoro.

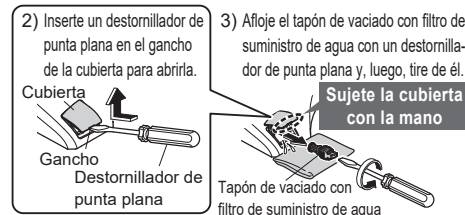

- 4) Sólo si la manguera de suministro de agua está expuesta en el lateral de la unidad principal Vacíe el agua del manguera de suministro de agua.

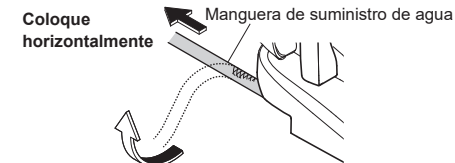

6. Vuelva a instalar el tapón de vaciado con filtro de suministro de agua y cierre la cubierta.

- 1) Introduzca el tapón de vaciado con filtro de suministro de agua y utilice un destornillador de punta plana para apretarlo con firmeza.



7. Encienda la alimentación. (→Página 45)
► Se iluminará el LED de "Alimentación".

8. Ajuste la temperatura del asiento del inodoro en "Alta". (→Página 24)
► Para mantener la temperatura, cierre el asiento y la tapa del inodoro después de finalizar el trabajo.

Para utilizar el producto nuevamente

- Se debe volver a suministrar agua. (→Página 55)

*1 Sólo si el botón "Descarga" está situado en la parte superior del control remoto (→Página 22)

*2 Excepto SW4726AT40, SW4726, SW4724AT40 y SW4724

¿Qué hacer?

Largos períodos sin usar

Si el inodoro se encuentra en un lugar que no se visitará durante un período prolongado, vacíe el agua.

El agua en el tanque puede causar fallas de funcionamiento o contaminarse y provocar irritación de la piel u otros problemas. (El agua podría congelarse y provocar daños en el producto.)

Atención

Cuando exista riesgo de congelamiento, tome medidas para prevenirlo. (→Página 53)
De lo contrario, el producto podría averiarse.

Cómo vaciar el agua

1. Cierre la llave de paso de agua. (→Página 57)
► El suministro de agua se detiene.

PRECAUCIÓN

No retire el tapón de vaciado con filtro de suministro de agua mientras la válvula de corte esté abierta.
De lo contrario, el agua puede salpicar.

2. Vacíe el agua del tanque del inodoro.
Utilice la palanca/botón/etc. hasta que se detenga el agua.

3.  Presione el botón "LIMPIEZA de la vara". (Libere la presión de la tubería de suministro de agua.)

4. Apague la alimentación. (→Página 45)

5. Vacíe el agua de la tubería.

- 1) Abra el asiento y la tapa del inodoro.
- 2) Inserte un destornillador de punta plana en el gancho de la cubierta para abrirla.

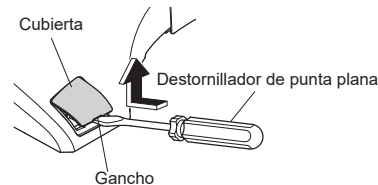

- 3) Afloje el tapón de vaciado con filtro de suministro de agua con un destornillador de punta plana y, luego, tire de él.

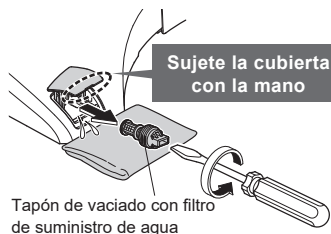

- 4) Sólo si la manguera de suministro de agua está expuesta en el lateral de la unidad principal Vacíe el agua del manguera de suministro de agua.

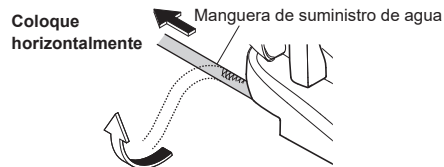

6. Vuelva a instalar el tapón de vaciado con filtro de suministro de agua y cierre la cubierta.

- 1) Introduzca el tapón de vaciado con filtro de suministro de agua y utilice un destornillador de punta plana para apretarlo con firmeza.



Si se congela el agua

- Agregue una solución anticongelante en el agua en la taza para evitar el congelamiento. (La solución anticongelante no se debe descargar. Recójala después de utilizar el inodoro y deséchela según las normas.)

Para usar nuevamente el producto

- Se debe volver a suministrar agua. (→consulte la columna de la derecha)

Reabastecimiento de agua

1. Abra la llave de paso de agua. (→Página 17)
► Verifique que no haya una pérdida de agua desde un tubo o desde la unidad principal.

2. Si la unidad no está encendida, enciéndala. (→Página 45)
► Se iluminará el LED de "Alimentación".

3. Haga que la vara descargue agua.

- 1) Mantenga la mano o el brazo en contacto con el sensor del asiento. (→Para obtener más información, consulte la página 9)
- 2)  Pulse el botón "Lavado posterior" para descargar agua de la vara.
► Recoja el agua en un vaso de papel u otro receptáculo.
- 3) Retire la mano o el brazo del sensor del asiento

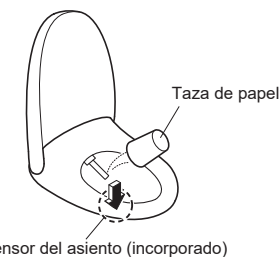

Si el resto del agua se ha congelado, y no sale agua

- Caliente el interior del baño. Con un paño humedecido con agua tibia, caliente la manguera de suministro de agua y la llave de paso de agua.

¿Qué hacer?

Eliminación de la Guía de operación

Para eliminar, siga este procedimiento.

1. Apague la alimentación. (→Página 45)
2. Quite el control remoto del soporte. (→Página 16)
3. Retire soporte y la guía de operación.

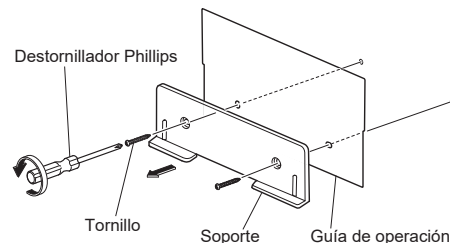

4. Atornille el soporte a la pared.

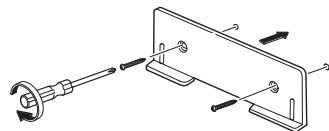

5. Coloque el control remoto en el sujetador. (→Página 16)

6. Encienda la alimentación. (→Página 45)
 - ▶ El LED "Alimentación" se enciende.

Para volver a instalar la guía de operación, siga el procedimiento anterior.

- ▶ Instale la guía de operación en el paso 4.

Solución de problemas

Primero, intente realizar las medidas que se describen en las páginas 57–65.

Si el problema persiste, comuníquese con el instalador, el vendedor o el servicio de atención al cliente de TOTO (→consulte la información de contacto en la contratapa).

⚠ PRECAUCIÓN

En caso de una filtración de agua, cierre la llave de paso de agua.

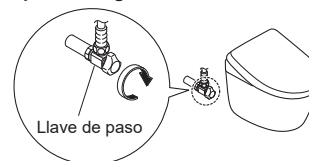

Primero verifique lo siguiente (A–C)

A: ¿El LED Alimentación está iluminado?
¿Funciona la unidad principal?

¿El disyuntor en el tablero de distribución está encendido?

- ▶ Verifique que no haya una falla en la alimentación eléctrica o que el disyuntor no esté en posición "APAGADO".

¿La configuración de "ENCENDIDO/APAGADO" está en la posición "APAGADO"?

- ▶ Cámbiela a "ENCENDIDO" con el control remoto. (→Página 17 2-2.2)

¿El LED de "Alimentación" de la pantalla principal está parpadeando?

- ▶ La unidad principal no está correctamente instalada. vuelva a realizar el montaje correctamente. (→Página 47)

B: ¿El LED Ahorro de energía está encendido?

- ▶ Mientras el LED esté iluminado, la función de ahorro de energía (→Páginas 28, 29) está activada, por lo que se puede reducir la temperatura del asiento del inodoro o puede apagarse el calentador.

C: ¿El control remoto funciona?

¿Está parpadeando la marca de advertencia de batería baja en la superficie del control remoto?

- ▶ Cambie las baterías. (→Páginas 16, 52)

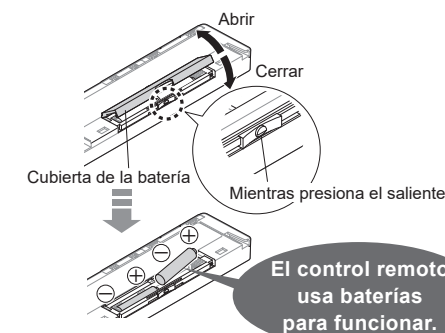

¿El transmisor del control remoto o el receptor del control remoto están bloqueados?

- ▶ Quite las obstrucciones, la suciedad, las salpicaduras de agua o cualquier otro bloqueo.

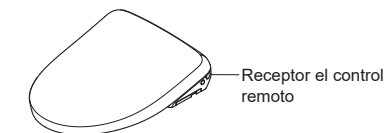
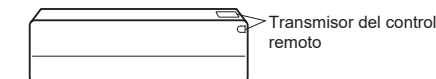

Solución de problemas

Lavado posterior, Lavado frontal y vara

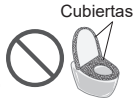
| Problema | Verifique |
|--|--|
| La vara (o el agua de lavado) no sale | <p>Cuando la temperatura es baja, la vara tarda en salir después de que se presiona el botón en el control remoto porque antes el agua debe calentarse.</p> <p>¿Ha estado el inodoro en modo "ENCENDIDO" y se ha utilizado de forma continua durante 2 horas o más? (De ser así, la operación se detiene por razones de seguridad.) ► Levántese del asiento y luego úselo nuevamente.</p> <p>Si la presión del suministro de agua cae considerablemente debido a que, por ejemplo, está usándose el agua en otra parte, o si se produce una falla con el agua, es posible que la función se detenga por razones de seguridad. ► Apague la unidad y espere 10 segundos aproximadamente antes de volver a encenderla. (→Página 17)</p> <p>Si vuelve a aparecer el síntoma anterior Es posible que haya una falla de funcionamiento. ► Consulte al servicio de atención al cliente de TOTO (→vea la información de contacto que se encuentran detrás de este manual).</p> <p>Al sentarse en el inodoro, ¿hay alguna cubierta de asiento del inodoro o paño sobre el sensor del asiento? ¿O está sentado sin tocar el sensor del asiento? ► Compruebe la ubicación del sensor del asiento y siéntese de forma que este entre en contacto directamente con su piel. (→Página 9)</p> <p>¿Está usando una cubierta para el asiento, una cubierta para la tapa del inodoro o un asiento para niños? ► Quite las cubiertas. Cuando utilice un asiento para niños o un asiento alto y blando, quítelo después de cada uso. (→Página 10)</p> <p> Cubiertas</p> <p>✖ ¿Está colocando el botón "LIMPIEZA de la vara" en encendido? ✖ ¿Cuando presiona el botón "LIMPIEZA de la vara", "EWATER+" sale desde el entorno de la vara para limpiarla. ► Para limpiar la vara extendida, realice "Limpieza de la vara". (→Página 49)</p> |
| La vara se extiende pero no sale agua / La presión del agua de lavado es baja | <p>¿Ocurrió una falla del suministro de agua? ► Pulse el botón "Detención" del panel de control y espere a que se restituya el suministro de agua.</p> <p>¿Está cerrada la llave de paso de agua? ► Abra completamente la llave de paso de agua. (→Página 17)</p> <p>¿El tapón de vaciado con filtro de suministro de agua está obstruido con materia extraña? ► Limpie el filtro. (→Página 51)</p> <p>¿La presión del agua está configurada en un nivel bajo? (→Página 21)</p> |
| El agua de lavado está fría | <p>¿La temperatura del agua tibia está en la posición "APAGADO" o está en un valor bajo? (→Páginas 24, 25)</p> <p>Cuando la temperatura del agua o del baño es baja, la temperatura del agua puede estar baja en el primer rocío.</p> |
| Se detiene en la mitad del uso | <p>Las funciones de "Lavado posterior", "Lavado suave posterior", "Lavado frontal" y "Lavado amplia frontal" se detienen automáticamente después de alrededor de 5 minutos de uso continuo.</p> <p>¿El interruptor del asiento tiene dificultades para realizar las detecciones? ► Si se levanta ligeramente del asiento o se sienta hacia la izquierda de este, el sensor del asiento puede dejar de detectar su presencia temporalmente, lo que hace que el lavado se detenga de forma prematura. (→Página 9)</p> |

Sale agua inesperadamente por la vara

Al sentarse en el asiento del inodoro, el agua sale durante varios segundos mientras el agua se calienta.

¿Se ha encendido el indicador de LIMPIEZA en un ciclo?

- Empezará la función "LIMPIEZA automática de la vara" y la vara se limpiará. (→Página 22)

Secado con aire caliente

| Problema | Verifique |
|---|---|
| La temperatura del secador es baja | ¿Está configurada la temperatura de la secadora en nivel bajo? (→Página 24) |
| Se detiene en la mitad del uso | <p>La función se detiene automáticamente después de casi 10 minutos de uso constante.</p> <p>¿El interruptor del asiento tiene dificultades para realizar las detecciones? ► Si se levanta ligeramente del asiento o se sienta hacia la izquierda de este, el sensor del asiento puede dejar de detectar su presencia temporalmente, lo que hace que el lavado se detenga de forma prematura. (→Página 9)</p> |

Descarga^{*1}

| Problema | Verifique |
|--|---|
| Para no realizar la descarga | <p>¿La llave de paso está completamente abierta? (→Página 17)</p> <p>¿Se ha producido una falla con el agua? ► Use un cubo para descargar el agua. (→Página 52)</p> |
| El inodoro no se descarga aun cuando se presiona el botón del mando a distancia | <p>¿Está presionando el botón varias veces? ► Después de presionar el botón de descarga, la operación no será aceptada por aproximadamente 10 a 20 segundos.</p> |
| La unidad de la taza no se limpia automáticamente o la sincronización está demorada (descarga automática) | <p>¿La "Descarga automática" está configurada en "APAGADO"? ► Colóquela en "ENCENDIDO". (→Página 31)</p> <p>Aún si la "Descarga automática" está configurada en "ENCENDIDO", no está disponible en las siguientes instancias.</p> <p>Durante unos 60 segundos luego de la descarga de la unidad de la taza. ► Transcurridos unos 60 segundos, utilice el control remoto para descargar la unidad de la taza. (→Página 22)</p> <p>Cuando el tiempo que pasa sentado en el asiento del inodoro es inferior a unos 6 segundos. ► Utilice el control remoto para descargar la unidad de la taza. (→Página 22)</p> <p>SW4736AT40, SW4736, SW4734AT40, SW4734</p> <p>Cuando se utiliza el inodoro parado. ► El agua fluye después de aproximadamente 20 segundos desde que se fue del baño. ► Si el "Cierre automático de la tapa antes de la descarga" está encendido, 30 segundos después de salir del baño, el asiento y la tapa del inodoro se cierran y, luego, la unidad de la taza se descarga.</p> <p>SW4726AT40, SW4726, SW4724AT40, SW4724</p> <p>Si el sensor de cuerpo tiene gotas de agua o suciedad ► Limpie la suciedad.</p> |

*1 Sólo si el botón "Descarga" está situado en la parte superior del control remoto

Solución de problemas

Descarga*¹ (continuación)

| Problema | Verifique |
|--|---|
| La unidad de la taza no se limpia automáticamente o la sincronización está demorada (descarga automática) | <p>Al sentarse en el inodoro, ¿hay alguna cubierta de asiento del inodoro o paño sobre el sensor del asiento? ¿O está sentado sin tocar el sensor del asiento?</p> <p>► Compruebe la ubicación del sensor del asiento y siéntese de forma que este entre en contacto directamente con su piel. (→Página 9)</p> <p>La sincronización de la "Descarga automática" se puede modificar. ("Estándar" → "Corto" o "Largo") (→Página 32)</p> |

El inodoro se descarga por sí mismo

| |
|--|
| <p>¿La "Descarga automática" está configurada en "ENCENDIDO"?</p> <p>► Puede cambiarlo a "APAGADO". (→Página 31)</p> <p>¿Tiene dificultades para detectar el sensor del asiento o el sensor de cuerpo²?</p> <p>► Si se levanta ligeramente del asiento o se sienta hacia la izquierda de este, el sensor del asiento podría no detectar de manera apropiada, lo que provocará que la unidad de la taza se descargue durante el uso. (→Página 9)</p> <p>► Elimine la suciedad que haya en el sensor de cuerpo.²</p> <p>Puede realizarse una descarga ligera en las siguientes condiciones debido a la distribución del baño, etc.³</p> <ul style="list-style-type: none"> El asiento y la tapa del inodoro están abiertos y usted se para o pasa frente a la unidad de la taza. La "Apertura / cierre automático" está configurada en "Tapa-Asiento". (→Página 36) |
|--|

Asiento y tapa del inodoro (Apertura / cierre automático³)

| Problema | Verifique |
|---|--|
| La tapa del inodoro no se abre automáticamente | <p>¿La función "Apertura / cierre automático" está en la posición "APAGADO"?</p> <p>► Colóquela en "ENCENDIDO". (→Página 35)</p> <p>Aun cuando la función esté en la posición "ENCENDIDO", "Apertura / cierre automático" solo se activa 15 segundos después de que el asiento o la tapa del inodoro se cierran.</p> <p>Cuando la tapa del inodoro se cierra con el control remoto o con la mano</p> <p>Para que el producto sea más fácil de usar, se configura un intervalo de tiempo cuando la tapa se cierra hasta que se abra de nuevo.</p> <p>► Muévase lejos del inodoro y espere al menos 15 segundos antes de acercarse de nuevo a la unidad de la taza o para abrir y cerrar manualmente. (→Página 22)</p> <p>¿La "Demora de la apertura automática" está configurada en "SERIE 2" o "SERIE 3"? (→Página 36)</p> <p>La tapa del inodoro no se abre automáticamente durante unos 20 segundos luego de encender la alimentación.</p> <p>► Utilice el control remoto para abrirla o cerrarla. (→Página 22)</p> <p>¿Está instalada la tapa del inodoro o cubierta del asiento?</p> <p>► Quite las cubiertas. (→Página 10)</p> <p>Si una función como la "Descarga automática" está operativa, el sensor del cuerpo podría no detectar de manera apropiada.</p> <p>Puede cambiar el rango de detección del sensor del cuerpo. (→Página 44)</p> |
| La tapa del inodoro no se cierra automáticamente | <p>¿La función "Apertura / cierre automático" está en la posición "APAGADO"?</p> <p>► Colóquela en "ENCENDIDO". (→Página 35)</p> <p>En los siguientes casos, la tapa del inodoro se cierra en alrededor de 5 minutos.</p> <ul style="list-style-type: none"> Cuando no se sienta en el asiento del inodoro Cuando se sentó en el asiento del inodoro por menos de 6 segundos |

| | |
|---|---|
| La tapa del inodoro se abre sola | <p>Dado que el sensor de cuerpo puede detectar el movimiento a través de la pared o la puerta frente al inodoro, la función "Apertura / cierre automático" puede hacer que la tapa del inodoro se abra automáticamente aun cuando esté fuera de la habitación.</p> <p>► Puede colocar la función "Apertura / cierre automático" en la posición "APAGADO". (→Página 35)</p> <p>► Puede cambiar el rango de detección del sensor del cuerpo. (→Página 44)</p> <p>¿Hay un urinal o lavabo también instalados en el baño?</p> <p>► El sensor de cuerpo puede detectar a alguien que esté usando el urinal, y esto hace que la tapa del inodoro se abra o se cierre.</p> |
|---|---|

| | |
|---|--|
| La tapa del inodoro se cierra sola | <p>¿La función "Apertura / cierre automático" está en la posición "ENCENDIDO"?</p> <p>► Puede cambiarlo a "APAGADO". (→Página 35)</p> <p>¿La "Demora del cierre automático" está configurada en "SERIE 1"? (→Página 35)</p> <p>Al sentarse en el inodoro, ¿hay alguna cubierta de asiento del inodoro o paño sobre el sensor del asiento? ¿O está sentado sin tocar el sensor del asiento?</p> <p>► Compruebe la ubicación del sensor del asiento y siéntese de forma que este entre en contacto directamente con su piel. (→Página 9)</p> |
|---|--|

| | |
|--|--|
| La tapa y el asiento del inodoro se abren al mismo tiempo | <p>¿Está configurado "Asiento/tapa" a "Asiento-tapa"? (→Página 36)</p> |
| Se detiene (o se cierra) durante la apertura | <p>Si la tapa o el asiento del inodoro chocan contra una obstrucción la primera vez que se abren después de encender la alimentación, es posible que se detengan (o cierren) parcialmente durante la próxima operación.</p> <p>► Elimine cualquier obstrucción y apague la alimentación. Vuelva a encender la alimentación transcurridos unos 5 segundos. Luego, pulse el botón "Apertura y cierre de tapa del inodoro" del control remoto. (→Página 22)</p> |

| | |
|--|---|
| La tapa del inodoro no se cierra | El momento en que se cierra la tapa del inodoro puede variar según las funciones que se utilicen. |
| No se puede abrir ni cerrar con el control remoto | <p>Si se abre de forma automática.</p> <p>► Consulte la sección "¿Funciona el control remoto?" (→Página 57)</p> <p>Si la apertura automática tampoco funciona</p> <ul style="list-style-type: none"> La tapa del inodoro puede no estar colocada correctamente. <p>► Instálelos correctamente. (→Página 47)</p> <p>Pueden producirse detecciones incorrectas cuando el producto funciona en un ambiente con luces fluorescentes.</p> |

Asiento y tapa del inodoro

| Problema | Verifique |
|---|--|
| El asiento del inodoro está frío | <p>¿La temperatura del asiento del inodoro está en la posición "APAGADO" o está configurada en un valor bajo? (→Páginas 24, 25)</p> <p>¿La función de ahorro de energía está funcionando?</p> <p>La función de ahorro de energía está encendida cuando el LED "Ahorro de energía" está encendido y el LED "Alimentación" está apagado en la pantalla principal. Cuando se sienta en el asiento del inodoro, el calentador se enciende temporalmente y el asiento del inodoro se calienta en aproximadamente 15 minutos. (→Páginas 28, 29)</p> <p>► Puede cambiarlo a "APAGADO" si la función de ahorro de energía está en "ENCENDIDO". (→Páginas 30, 31)</p> <p>¿Ha estado sentado durante mucho tiempo?</p> <p>Después de unos 20 minutos de estar sentado, la temperatura comienza a descender y, después de 1 hora aproximadamente, el calentador del asiento se apaga.</p> <p>► Párese del asiento y después úselo de nuevo.</p> <p>¿Está colocada la tapa del inodoro o la cubierta del asiento?</p> <p>► Quite las cubiertas. (→Página 10)</p> |

| | |
|---|---|
| El asiento y la tapa del inodoro se cierran solos y, luego, se descarga la unidad de la taza⁴ | ¿El "Cierre automático de la tapa antes de la descarga" está encendido? (→Páginas 32, 33) |
|---|---|

*1 Sólo si el botón "Descarga" está situado en la parte superior del control remoto.

*2 Excepto SW4736AT40, SW4736, SW4734AT40 y SW4734

*3 Excepto SW4726AT40, SW4726, SW4724AT40 y SW4724

*4 Si el botón "Descarga" se encuentra en la parte superior del control remoto para SW4736AT40, SW4736, SW4734AT40 o SW4734

Solución de problemas

Cierre automático de la tapa antes de la descarga^{*1}

| Problema | Verifique |
|---|--|
| El "Cierre automático de la tapa antes de la descarga" no funciona | <p>¿El "Cierre automático de la tapa antes de la descarga" está apagado?</p> <p>► Enciéndalo. (→Páginas 32, 33)</p> <p>Si el "Cierre automático de la tapa antes de la descarga" está encendido:</p> <p>Compruebe las configuraciones de la "Descarga automática" y la "Apertura / cierre automático". (→Páginas 31, 35)</p> <p>Aunque la "Descarga automática" esté encendida, el "Cierre automático de la tapa antes de la descarga" no se activa en los siguientes casos.</p> <p>Durante unos 60 segundos luego de la descarga de la unidad de la taza.</p> <p>► Transcurridos unos 60 segundos, utilice el control remoto para descargar la unidad de la taza. (→Página 22)</p> <p>Cuando el tiempo que pasa sentado en el asiento del inodoro es inferior a unos 6 segundos.</p> <p>► Utilice el control remoto para descargar la unidad de la taza. (→Página 22)</p> <p>Cuando se utiliza el inodoro parado.</p> <p>► Unos 30 segundos luego de salir del baño, el asiento y la tapa del inodoro se cierran y, a continuación, la unidad de la taza se descarga.</p> |
| La tapa del inodoro se cierra demasiado pronto o demasiado tarde | <p>Puede cambiar la "Demora de descarga automática" para modificar el tiempo que transcurre antes de que se cierre la tapa del inodoro.</p> <p>(SERIE 1 / SERIE 2 / SERIE 3) (→Página 32)</p> |

Relación de la tapa de descarga automática^{*2}

| Problema | Verifique |
|---|--|
| La "Relación de la tapa de descarga automática" no está activada | <p>¿Está apagada la "Relación de la tapa de descarga automática"?</p> <p>► Enciéndala.</p> <p>Aunque la "Descarga automática" esté activada, la "Relación de la tapa de descarga automática" no se activa en el siguiente caso.</p> <p>Durante unos 90 segundos después de la carga de la unidad de la taza</p> <p>► Una vez transcurridos unos 90 segundos, utilice el control remoto para realizar la descarga de la unidad de la taza.</p> |
| La unidad de la taza realiza la descarga sola | <p>Si se ha encendido la "Relación de la tapa de descarga automática" y la tapa del inodoro no se cierra a mano, la unidad de la taza realiza la descarga automáticamente unos 30 segundos después de que el usuario se levante para garantizar la descarga. (Si la "Descarga automática" está activada)</p> |

Ahorro de energía

| Problema | Verifique |
|---|--|
| El LED de ahorro de energía no se enciende | <p>¿Se ha apagado la alimentación del producto o se ha producido una interrupción del servicio eléctrico?</p> <p>El LED de la función de ahorro de energía de la pantalla principal podría apagarse cuando se enciende la alimentación aunque dicha función esté encendida.</p> <p>Se encenderá dentro de unas 24 horas desde que la configuración se haya guardado.</p> |
| La función de ahorro de energía con temporizador no funciona | <p>¿Se han cambiado las baterías del control remoto?</p> <p>"Ahorro de energía con temporizador" puede cancelarse cuando se reemplacen las baterías.</p> <p>► Configure el ahorrador de energía del temporizador de nuevo al momento en que quiere que inicie. (→Página 31)</p> |
| La función de ahorro automático de energía+ o ahorro automático de energía no funciona | <p>Como la función tarda varios días en aprender las condiciones de uso antes de iniciar la función de ahorro de energía, según la frecuencia de uso la cantidad de energía que se ahorra puede ser poca.</p> <p>► Revise la función de ahorro de energía. (→Páginas 28, 29)</p> |

*1 Si el botón "Descarga" se encuentra en la parte superior del control remoto para SW4736AT40, SW4736, SW4734AT40 o SW4734

*2 Si el botón "Descarga" se encuentra en la parte superior del control remoto para SW4726AT40, SW4726, SW4724AT40 o SW4724

Desodorizante

| Problema | Verifique |
|---|---|
| Aparentemente, el desodorizante no funciona | <p>¿La función "Desodorizante" está en la posición "APAGADO"?</p> <p>► Colóquela en "ENCENDIDO". (→Página 38)</p> <p>Si no escucha ningún sonido de funcionamiento, aun cuando se sienta en el asiento del inodoro.</p> <p>► Siéntese de tal forma que su piel esté en contacto directo con el sensor del asiento. (→Página 9)</p> <p>Si escucha un sonido de funcionamiento del desodorizante, pero los olores no se eliminan.</p> <p>► Limpie el filtro desodorizante. (→Página 50)</p> |
| Hay un olor extraño | <p>¿Está usando un ambientador o un desodorante de ambientes que compró por su cuenta?</p> <p>Esto puede reducir la efectividad del desodorizante del inodoro o generar olores extraños.</p> <p>► Quite el ambientador o el desodorante.</p> |
| La función de desodorizante automático no funciona | <p>¿La función "Desodorizante automático" está en la posición "APAGADO"?</p> <p>► Colóquela en "ENCENDIDO". (→Página 38)</p> <p>El desodorizante de encendido automático se inicia aproximadamente 10 segundos después de que se levante del asiento del inodoro.</p> |

Sanitario

| Problema | Verifique |
|--|--|
| El rocío previo y el rocío posterior no funcionan | <p>¿Está "Limpieza automática de la taza" configurado en "APAGADO"?</p> <p>► Configurar a "ENCENDIDO". (→Página 37)</p> <p>Las siguientes funciones no funcionan cuando el asiento del inodoro está abierto.</p> <p>¿Está configurado "Asiento/tapa" de "Apertura / cierre automático" para "Tapa-Asiento"?^{*3}</p> <p>► Puede cambiarlo a "Tapa". (→Página 36)</p> <p>SW4736AT40, SW4736, SW4734AT40, SW4734</p> <p>Si utiliza rocío previo o rocío posterior justo después de que una persona haya salido del baño, podría no activarse.</p> <p>SW4726AT40, SW4726, SW4724AT40, SW4724</p> <p>El rocío previo no se activa hasta unos 90 segundos después de que finalice el rocío posterior.</p> <p>El rocío previo no se activa cuando se cierra la tapa del inodoro al entrar en el baño.</p> <p>► Abra la tapa del inodoro.</p> |
| La brisa previa se rocía espontáneamente | <p>SW4736AT40, SW4736, SW4734AT40, SW4734</p> <p>Dado que el sensor de cuerpo puede detectar el movimiento a través de la pared o la puerta frente al inodoro, la función "LIMPIEZA automática de la taza" puede hacer que el inodoro tenga un rocío previo aun cuando esté fuera del baño.</p> <p>► También puede configurar la "LIMPIEZA automática de la taza" en "APAGADO". (→Página 37)</p> <p>SW4726AT40, SW4726, SW4724AT40, SW4724</p> <p>El rocío previo se pulveriza en los siguientes casos.</p> <ul style="list-style-type: none"> • Cuando el sensor de cuerpo detecta la presencia mientras la tapa del inodoro está abierta • Cuando la tapa de inodoro se abre a mano <p>Si las funciones de lavado (p. ej., Lavado posterior y Lavado frontal) no se usan durante cerca de 8 horas, "LIMPIEZA automática de la taza" se activa y se aplica el rocío dentro de la unidad de la taza.</p> |

*3 Excepto SW4726AT40, SW4726, SW4724AT40 y SW4724

Solución de problemas

Luz

| Problema | Verifique |
|---|--|
| La luz tenue, la luz de la taza y el indicador de LIMPIEZA no se encienden | ¿La "Luz tenue", la "Luz de la taza", o el "Indicador de LIMPIEZA" están apagados? ► Configurar a "ENCENDIDO". (→Páginas 40, 41) |
| La luz tenue está encendida permanentemente | ¿La "Luz noche" ("Modo noche") está encendida? ► Si está encendida, la luz tenue está encendida permanentemente. También puede apagarla. (en espera) (→Página 39) |
| El "Luz noche" ("Modo noche") no está activado | ¿Se han cambiado las baterías del control remoto? "Luz noche" ("Modo noche") puede cancelarse cuando se reemplacen las baterías. ► Configúrelas de nuevo. (→Página 39) |

Otros

| Problema | Verifique |
|---|--|
| Hay filtraciones de agua en las conexiones de la tubería | Si la tuerca de la tubería de conexión está aflojada, vuelva a apretarla con la mano. No use ninguna herramienta. ► Si la pérdida de agua no se detiene, cierre la llave de paso del agua y comuníquese con el servicio de atención al cliente de TOTO. (→consulte la información de contacto en la contratapa) |
| La unidad principal está inestable | ¿Los pernos que fijan la unidad principal están flojos? ► Retire la unidad principal y luego ajuste firmemente los pernos de la placa base. |
| La unidad principal hace un ruido | Al ingresar al baño Si "LIMPIEZA automática de la taza" está en "ENCENDIDO", puede que escuche que el rociado previo está rociando en la unidad de la taza para que sea más difícil que se adhiera el polvo. ► Puede cambiarlo a "APAGADO". (→Página 37) |
| | Al usar las funciones de lavado (Lavado posterior, Lavado posterior suave o Lavado frontal) Puede oír el sonido de la bomba en funcionamiento mientras se suministra el agua de lavado. |
| | Al alejarse de la unidad de la taza después del uso Cuando "Desodorizante de encendido automático" está en la posición "ENCENDIDO", los sonidos de la operación aumentan durante 60 segundos luego de ponerse de pie frente al asiento del inodoro. ► Puede cambiarlo a "APAGADO". (→Página 38) |
| | Si "LIMPIEZA automática de la vara" está configurada en "ENCENDIDO" y utiliza las funciones de lavado (como Lavado posterior y Lavado frontal), puede escuchar que la vara se extiende y limpie con "EWATER+". ► Puede cambiarlo a "APAGADO". (→Página 37) |
| | Si "LIMPIEZA automática de la taza" está en "ENCENDIDO" y puede sentarse en el asiento del inodoro y usar el inodoro, puede escuchar el rocío de "EWATER+" rociado dentro de la unidad de la taza. ► Puede cambiarlo a "APAGADO". (→Página 37) |
| | Puede escuchar que la vara se extiende y el agua restante en el producto se vacía después de "LIMPIEZA automática de la vara" y se realizan otras funciones. Es posible que oiga cómo el ventilador ventila la unidad. (Unos 30 minutos) |

La unidad principal hace un ruido (continuación)

Cuando no se usa el producto (Por ejemplo, en la noche)

Puede escuchar los siguientes sonidos si la "LIMPIEZA automática de la vara" o "LIMPIEZA automática de la taza" están en "ENCENDIDO" y si no utiliza las funciones de lavado (como Lavado posterior y Lavado frontal) durante aproximadamente 8 horas.

"LIMPIEZA automática de la vara" : Sonido de limpieza de la vara con "EWATER+"
: Sonido de extender la vara y vaciar el agua restante del producto después de la operación de funciones

"LIMPIEZA automática de la taza" : Sonido y ruido de funcionamiento de la aplicación de rocío EWATER+ en la unidad de la taza.

► Puede cambiarlo a "APAGADO". (→Página 37)

Debido a que el sensor del cuerpo puede detectar movimiento a través de la pared o la puerta frente al inodoro, las funciones "Apertura / cierre automático" y "LIMPIEZA automática de la taza" pueden producir un rocío previo, o que se abra la tapa, aun cuando esté fuera del baño.¹

► También puede configurar "Apertura / cierre automático" o "LIMPIEZA automática de la taza" en "APAGADO". (→Páginas 35, 37)

► Puede cambiar el rango de detección del sensor del cuerpo. (→Página 44)

Es posible que se produzca un ruido de funcionamiento al extender la vara para evitar daños debidos a la congelación al descargar el agua que queda dentro del producto.

La unidad principal no se puede operar desde el control remoto

Siga las instrucciones de "Compruebe primero (A-C)". (→Página 57)

Las siguientes condiciones pueden afectar al rendimiento de recepción del control remoto, lo que puede provocar que no se pueda operar la unidad principal.

- Si el tamaño de la habitación, la distribución de las instalaciones fijas, etc. interfieren
- Si el color del techo o de las paredes es demasiado oscuro o interfieren sus formas o materiales
- Si hay un estante o gabinete montado en la pared detrás de la unidad principal
- Si se utiliza un sistema de iluminación con inversor

► Cambie la posición del control remoto y vuelva a intentarlo.

¹ Excepto SW4726AT40, SW4726, SW4724AT40 y SW4724

Especificaciones

| Elemento | SW4736AT40, SW4736, SW4734AT40, SW4734 SW4726AT40, SW4726, SW4724AT40, SW4724 |
|--|---|
| Alimentación nominal | AC 120 V, 60 Hz |
| Consumo nominal | 1290 W |
| Consumo máximo de energía | 1446 W <A una temperatura del agua suministrada de 32 °F (0 °C)> |
| Tipo de calentador de agua | Tipo instantáneo |
| Longitud del cable de alimentación | 3.9 ft (1.2 m) |
| Nivel de protección de agua | IPX4 |
| Lavado | |
| Volumen de agua ¹ | Lavado posterior: Aprox. 0,08 - 0,11 gal/min (Aprox. 0,32 - 0,43 L/min) Lavado posterior suave: Aprox. 0,08 - 0,11 gal/min (Aprox. 0,32 - 0,43 L/min) Lavado frontal: Aprox. 0,08 - 0,11 gal/min (Aprox. 0,29 - 0,43 L/min) Lavado frontal amplia: Aprox. 0,09 - 0,11 gal/min (Aprox. 0,35 - 0,43 L/min) |
| Temperatura del agua | Rango ajustable de temperatura: APAGADO, entre 86 - 104°F (entre 30 - 40°C) |
| Capacidad del calentador | 1116 W |
| Dispositivo de seguridad | Fusible de temperatura |
| Dispositivo de prevención de reflujos | Interruptor de vacío, válvula de retención |
| Asiento calentado | |
| Temperatura de la superficie | Rango ajustable de temperatura: APAGADO, entre 82 - 97°F (entre 28 - 36°C) (Ahorro de energía automático: Cerca de 79°F (cerca de 26°C), Ahorro de energía automático+: APAGADO) |
| Capacidad del calentador | 50 W |
| Dispositivo de seguridad | Fusible de temperatura |
| Desodorizante | |
| Método | Desodorización con O ₂ |
| Volumen del flujo de aire | Modo normal: aprox. 3,17 ft ³ /min. (Aprox. 0,09 m ³ /min.), Potencia de arranque: aprox. 5,65 ft ³ /min. (Aprox. 0,16 m ³ /min.) |
| Consumo de energía | Modo normal: aprox. 1,6 W, Potencia de arranque: aprox. 4,0 W |
| Secador de aire caliente | |
| Temperatura del aire caliente ² | Rango ajustable de temperatura: entre 95 - 140°F (entre 35 - 60°C) |
| Volumen del flujo de aire | Aprox. 8,83 ft ³ /min (Aprox. 0,25 m ³ /min) |
| Capacidad del calentador | 258 W |
| Dispositivo de seguridad | Fusible de temperatura |
| Presión del suministro de agua | Presión de agua mínima necesaria: 7,25 PSI (0,05 MPa) <Dinámico>, Presión de agua máxima necesaria: 108,75 PSI (0,75 MPa) <Estática> |
| Temperatura del suministro de agua | 32 - 95 °F (0 - 35 °C) |
| Temperatura del ambiente de trabajo | 32 - 104 °F (0 - 40 °C) |
| Dimensiones | Ancho 1,26 x diámetro 1,74 x alto 0,34 ft (Ancho 383 x diámetro 530 x alto 103 mm) |
| Peso | Aprox. 11 lb (aprox. 5 kg) |

Al desechar este producto, siga las pautas locales o estatales para la eliminación correcta.

*1 A una presión del agua (dinámica) de 29 PSI (0,20 MPa)

*2 Temperatura medida por la empresa TOTO en la salida de aire caliente.

Garantía limitada

Garantía limitada para un año

- La empresa TOTO garantiza su producto contra defectos de materiales o fabricación durante un período de un (1) año a partir de la fecha de compra, siempre y cuando se utilice de forma normal y se encuentre correctamente instalado y mantenido. Esta garantía limitada es válida solo para el COMPRADOR ORIGINAL del Producto y no es transferible a ningún tercero, como por ejemplo los subsiguientes compradores o propietarios del Producto. La presente garantía rige solo para Productos de la empresa TOTO adquiridos e instalados en el EE.UU. y Canadá.
- Las obligaciones de la empresa TOTO según esta garantía se limitan a reparar, reponer o adaptar, a criterio de TOTO, el Producto o las piezas que presenten defectos durante el uso normal, siempre y cuando tal Producto se haya instalado, utilizado y mantenido correctamente de acuerdo con las instrucciones. La empresa TOTO se reserva el derecho de efectuar las inspecciones que puedan resultar necesarias para determinar la causa del defecto. La empresa TOTO no cobrará por la mano de obra o los repuestos relativos a las reparaciones o cambios cubiertos por la garantía. La empresa TOTO no se hace responsable por el costo de la desinstalación, devolución o reinstalación del Producto.
- La presente garantía no es válida en los siguientes casos:
 - Daños o pérdidas provocados por desastres naturales tales como incendios, terremotos, inundaciones, explosiones, tormentas eléctricas, etc.
 - Daños o pérdidas provocados por cualquier tipo de accidente, uso irracional, uso inadecuado, abuso, negligencia, cuidado inadecuado o mantenimiento del Producto.
 - Daños o pérdidas provocados por sedimentos o sustancias extrañas presentes en la red de abastecimiento de agua.
 - Daños o pérdidas provocados por la calidad del agua en la zona donde se utiliza el Producto.
 - Daños o pérdidas provocados por una instalación incorrecta, por la instalación del Producto en ámbitos ruidosos o peligrosos, o por errores en la extracción, reparación o modificación del Producto. Esto es válido para los lugares donde la presión del agua supera los estándares o normativas locales. (NOTA: El Producto puede utilizarse con una presión máxima de 80 psi. Consulte los requisitos en los estándares o normativas locales).
 - Daños o pérdidas provocados por sobretensiones, rayos u otras situaciones fuera de la responsabilidad de la empresa TOTO o para las que el Producto no está diseñado, como por ejemplo no utilizar el cable y el enchufe provistos de fábrica, usar un tomacorriente flojo o averiado, conectar el producto a una corriente eléctrica que no sea de 120 V y 60 Hz o no usar un tomacorriente (con puesta a tierra y fusible) conectado a un disyuntor de falla a tierra.
 - Daños o pérdidas provocados por el uso y desgaste normales, como pérdida del brillo, rasguños o decoloración en el tiempo a causa del uso, la limpieza, el agua o las condiciones atmosféricas, como por ejemplo el uso de lejía (lavandina), líquidos alcalinos, limpiadores ácidos, soluciones de limpieza en seco (polvos) o cualquier otro producto abrasivo de limpieza, así como la utilización de esponjas metálicas o de nailon.
- La garantía pierde su validez si la etiqueta de Peligro (sobre las juntas de la parte posterior de la unidad principal del Producto) se rompe o no se mantiene intacta.

- Para que esta garantía sea válida, debe presentarse una prueba de compra. La empresa TOTO sugiere registrar la garantía después de la compra para crear un registro de propiedad del Producto en <http://www.totousa.com>. Tal registro es completamente voluntario; usted disfrutará de todos los derechos de la garantía limitada aunque no registre el Producto.
- Si el Producto se utiliza de forma comercial o se instala fuera del EE.UU. y Canadá, la empresa TOTO garantiza el Producto contra defectos de materiales o fabricación durante un período de un (1) año a partir de la fecha de instalación del Producto, siempre y cuando se utilice de forma normal; excepto la duración de la garantía, todos los demás términos siguen siendo válidos.
- Esta garantía le otorga derechos legales específicos. Es posible que usted tenga otros derechos, los cuales varían según el estado, la provincia o el país en el que resida.
- Para solicitar un servicio de reparación cubierto por esta garantía, lleve el Producto a un centro de servicio técnico TOTO (o envíelo con envío prepago) junto con una prueba de compra (el recibo de venta original) y una carta que detalle el problema. También puede comunicarse con un distribuidor o servicio de mantenimiento de la empresa TOTO o escribir a TOTO U.S.A., INC., 1155 Southern Road, Morrow, GA 30260, teléfono (888) 295-8134 ó (678) 466-1300 si reside fuera de los EE. UU. Si debido al tamaño del Producto o la naturaleza del defecto el Producto no puede enviarse a la empresa TOTO, el recibo por parte de la empresa TOTO de la notificación por escrito del defecto junto con la prueba de compra (el recibo de venta original) constituirá el acto de entrega. En tal caso, la empresa TOTO puede optar por reparar el Producto en la dirección del comprador o pagar el transporte del Producto a un centro de servicio técnico.

ADVERTENCIA: La empresa TOTO no se hace responsable por ningún tipo de falla o daño que sufra el Producto como consecuencia de las cloraminas que se utilizan en la red pública de suministro de agua o de los soluciones de limpieza que contienen cloro (hipoclorito de calcio).NOTA: El cloro muy concentrado o los productos derivados del cloro pueden dañar gravemente los accesorios. Tal daño puede provocar fugas e importantes daños materiales.

LA PRESENTE GARANTÍA ESCRITA ES LA ÚNICA GARANTÍA QUE OTORGA LA EMPRESA TOTO. COMO RESARCIMIENTO, EL COMPRADOR ORIGINAL RECIBIRÁ EXCLUSIVAMENTE LA REPARACIÓN, REPOSICIÓN O ADAPTACIÓN QUE CORRESPONDA SEGÚN ESTA GARANTÍA. LA EMPRESA TOTO NO SE HACE RESPONSABLE POR LA PÉRDIDA DEL PRODUCTO NI POR OTROS DAÑOS O GASTOS FORTUITOS, ESPECIALES O RESULTANTES QUE SUFRA EL COMPRADOR ORIGINAL, NI POR LA MANO DE OBRA Y DEMÁS COSTOS QUE GENERE LA INSTALACIÓN O DESINSTALACIÓN, LAS REPARACIONES POR PARTE DE TERCEROS U OTROS GASTOS QUE AQUÍ NO SE DETALLAN DE FORMA ESPECÍFICA. EN NINGÚN CASO LA RESPONSABILIDAD DE LA EMPRESA TOTO SUPERARÁ EL PRECIO DEL PRODUCTO. EXCEPTO EN LA MEDIDA EN QUE LA LEGISLACIÓN VIGENTE LO PROHIBA, SE RECHAZA EXPRESAMENTE TODA GARANTÍA IMPLÍCITA, COMO POR EJEMPLO LA COMERCIABILIDAD O IDONEIDAD PARA EL USO O PARA UN FIN DETERMINADO. ALGUNOS ESTADOS NO PERMITEN LA APLICACIÓN DE LIMITACIONES EN LA DURACIÓN DE UNA GARANTÍA IMPLÍCITA, NI LA EXCLUSIÓN O LIMITACIÓN DE LOS DAÑOS FORTUITOS O RESULTANTES, DE MANERA QUE LA LIMITACIÓN Y LA EXCLUSIÓN ANTERIORES PUEDEN NO REGIR EN SU CASO.